

## User manual

<b>GB</b>	User Manual	2
<b>CZ</b>	Pokyny pro spuštění a obsluhu	6
<b>DE</b>	Inbetriebnahme- und Betriebsanleitung	10
<b>DK</b>	Start- og driftsinstruktioner	14
<b>ES</b>	Instrucciones de puesta en marcha y funcionamiento	18
<b>FI</b>	Käynnistys- ja käyttöohje	22
<b>FR</b>	Mise en service et utilisation	26
<b>HU</b>	Indítási és kezelési utasítások	30
<b>IT</b>	Istruzioni per l'avviamento e l'uso	34
<b>NL</b>	Start- en gebruiksaanwijzingen	38
<b>NO</b>	Start- og driftsveiledning	42
<b>PL</b>	Instrukcja rozruchu i eksploatacji	46
<b>RO</b>	Instrucțiuni de pornire și utilizare	50
<b>RU</b>	Указания по запуску и эксплуатации	54
<b>SE</b>	Start- och driftinstruktion	58
<b>SI</b>	Navodila za zagon in delovanje	62
<b>SK</b>	Pokyny pre spustenie a obsluhu	66
<b>TR</b>	Çalıştırma ve işletme talimatları	70



**Dear customer**

**Thank you for choosing a PRORIL submersible pump. This manual provides instructions for the installation, operation, and maintenance of the pump. Please read this manual carefully before installing and using the product, and keep this manual handy for future reference. Improper use of the product can cause personal injury and damage to property, and may void the warranty. Upon receiving the pump, it should be inspected for damage or shortages. Please visit our website [www.prorilpumpseurope.com](http://www.prorilpumpseurope.com) for further technical reference. Thank you!**

**Safety Information**

**Please read this manual thoroughly before operating the product, and retain it for future reference. Disregard of this warning could result in personal injury.**

**! WARNING**

- ⚠ Do not operate the product near potentially explosive environment.
- ⚠ Do not use the product in the presence of flammable liquids or gases.
- ⚠ Make sure that the product is properly grounded and provided with leakage breaker to prevent the users from serious electric shock injury.
- ⚠ Always turn off the power, before inspection, maintenance, and adjustment.
- ⚠ Never attempt to change the settings of all protective devices without consulting with a PRORIL representative.
- ⚠ The product is designed for moving waste water, raw and clean water. The following shall not be handled for the pump and your safety:
  - 1) Flammable, toxic, abrasive, crystallizing and polymerizing liquid.
  - 2) Liquid chemicals and food, alkaline and corrosive liquid.
  - 3) High temperature, high viscosity and high solid matter content liquid.
- ⚠ Protect the electric plug or the end of the power cable from invasive moisture at all times.
- ⚠ Never touch the piping or electrical connections while the pump is running.
- ⚠ Never touch the water while the pump is under operation!
- ⚠ Never put the pump into operation if it has been partially dismantled.
- ⚠ Never run pump without water, do not operate the pump out of water or insufficient water.
- ⚠ Do not use the pump if the power cable is damaged.

If you have any question, please contact our representative or company.

**This pump is NOT intended for use where water is occupied by people.**

**Application**

The product is designed for moving waste water, raw and clean water. Please note that the product is not meant to be used for pumping seawater and flammable, corrosive, explosive or dangerous liquids.

**Product Warranty**

PRORIL's sole obligation under this warranty shall be limited to the repair or replacement of any parts that the Seller determines, in its discretion, to be defective. The warranty is void if the damage is caused by the following factors:

- Improper installation
- Deficient maintenance
- Damage caused by improper use, or abuse.
- Third party modifications made or attempted to alter the pump.
- Normal wear and tear
- The pump has been used for purposes other than those for which it is intended.

PRORIL assumes no liability for the following:

- Body injuries
- Material damages
- Economic Losses

PRORIL reserves the right to change design and specifications without prior notification.

### Transportation and Storage

- Make sure the pump is properly secured, and cannot roll or fall over.
- Always lift the pump by its lifting handle or by using suitable equipment. Never lift the pump by the motor cable or hose.
- Let the pump run in the clean water after use in order to extend the life span of the pump.
- Choose a location free from heat, dirt, humidity, and vibrations if the pump is stored for an extended period of time.
- In cold climates, do not allow water in the pump to freeze.
- After an extended storage time, the pump should be inspected before use:
- **Attention! Disconnect power cable before inspecting the pump!**
- **Turn the impeller by hand before using the pump.**
- **Check the seals and the cable entry.**

### Before Installation

- Check the nameplate for output and voltage required for the pump.
- **It is important that you check whether the pump is to be used with 50Hz or 60Hz.**
- **Serious damage may occur if it is connected to an improper voltage.**
- Make sure if the voltage of the power supply is identical to the one indicated on the nameplate (label) of the pump.
- Do not plug in to other voltage and phase than what is indicated on the nameplate.
- In case of doubt please contact your supplier.

### Product Nameplate

The nameplate provides important details. Be careful not to exceed the given specifications in the use of the product.

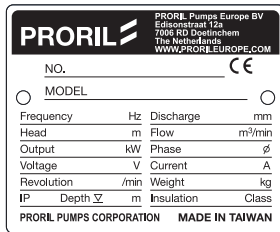

Name	Description
No.	Serial Number
Model	Pump Model
Frequency	Power Frequency (Hz)
Head	Maximum Pressure Head (m)
Output	Pump Output (kW)
Voltage	Operating Voltage (V)
Revolution	Rotational Speed
Discharge	Outlet Size (mm)
Flow	Maximum Capacity
Phase	Number of Phase (Ø)
Current	Electric Current (A)
Weight	Pump Weight (kg)
IP	Class of Protection
Insulation	Class of Insulation
Depth	Maximum Submersion Depth (m)

### Electrical Connections

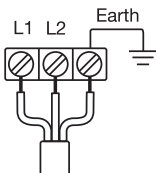

Single Phase

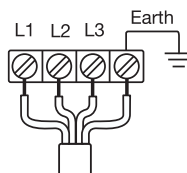

Three Phase

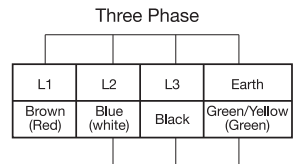

Single Phase

- All wiring, electrical connections and system grounding must comply with all national and local codes and regulations. A certified electrician must be employed to perform all electrical work.
- Before starting work on the product, make sure that the product and the control panel are isolated from the power supply and cannot be energized.
- It is important that the pump should be properly grounded and provided with leakage breaker to prevent the users from serious electric shock injury.
- Make sure if the voltage of the power supply is identical to the one indicated on the nameplate (label) of the pump. Do not plug in to other voltage and phase than what is indicated on the nameplate.

- Water leakage into electrical parts can cause damaged equipment or a blow fuse. Keep the end of the power cable above the liquid level.
- Damaged cables should always be replaced. Do not operate the pump if the cables are damaged!
- For three-phase motor, be careful of the direction of rotation. If the power source is connected to the reverse phase to result in the wrong motor rotation, please change the connection of any two incoming wires.
- Please install over-current protective device (circuit breaker or fuse) and over-load protective device to protect the pump.
- The voltage drop in long cables must be taken into account.

### Pump Installation

- Before installation, check your local electrical and plumbing regulations. These regulations are for your safety.
- Use the pump dimensional drawing to ensure proper installation.
- Make sure the cables are not kinked or nipped.
- Ensure that hoses, tubes and valves are suitable for the pressure of the pump. Place the pump on a flat base and make sure it cannot fall over or sink.
- Make sure that the pump cannot rotate at the startup or during operation.
- Make sure that the impeller rotation is correct.
- Should there be any problems occurred during installation, please get in touch with a PRORIL representative.
- **DO NOT** dismantle the product before/during installation without any authorized instructions from PRORIL.

### Operation

- Make sure the pump is on a firm and stable surface and cannot roll or fall over.
- Check the direction of rotation.
  - The correct starting rotation of the pump is counter-clockwise (seen from above).
  - If the direction of rotation is incorrect, two of the wires should be switched (consult a certified electrician).

**⚠ NEVER** hold the handle while checking the direction of rotation. The starting jerk may be very violent.

**⚠ WARNING!** Changing the direction of rotation on a plug connection without phase shifter can only be performed by a certified electrician.

**⚠ ATTENTION!** If the built-in motor safety is activated, the pump will shut down and restart automatically as soon as the motor has cooled down.

**⚠ WARNING:** if you need to work on the pump, make sure that it is isolated from the power supply and cannot be energized.

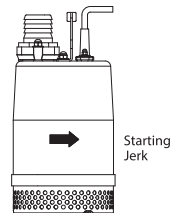

### Maintenance and Inspection

- Regular checkups and preventive maintenance will ensure a more reliable and safe operation. An initial inspection of the pump within 3 to 4 months after installation is recommended. Subsequent inspections/maintenance can be carried out every 6 months.
- Always disconnect the pump from the power supply before inspecting the pump. Make sure that the pump cannot roll or fall over to injure people and damage property.
- Rinse the pump thoroughly with clean water before working on the pump.
- The pump should not be activated if it is partially dismantled.
- Worn impellers often have very sharp edges. Be very careful when replacing them!

### EU Regulatory Notice

The product complies with the following EU directives:



- 2006/42/EC Machinery Directive.
- 2014/35/EU Low Voltage Directive.
- 2014/30/EU Electromagnetic Compatibility Directive.

## Environmental Safety

Dispose appropriately of all waste. This product has been made from high-quality materials and parts which can be re-used and recycled. Follow local laws and regulations regarding recycling if the unit or parts are accepted by an authorized recycling company. Help protect the environment by recycling used products.

## Troubleshooting

Problems	Possible Causes	Solutions
Pump fails to start.	No electricity	Contact the electric power company or an electrical repair shop
	Open circuit or poor connection of the cable.	check if there is an open circuit in the wiring
	Impeller is clogged.	Inspect the pump and remove the block.
Pump starts but stops immediately, causing the motor protector to activate.	Impeller is clogged.	Inspect the pump and remove the block.
	Voltage drop	Correct the voltage rating, or use a cable that meets the standard length.
	A 50Hz model is operated at 60Hz.	Check the nameplate and replace the pump or impeller.
	The strainer is clogged, and the pump was operated dry for long hours.	Remove the block.
	Motor abnormal	Repair the motor or replace with a new motor.
	The pump is picking up too much sediment.	Place the pump on a concrete surface to prevent the pump from picking up sediment.
The pump's head and pumping volume is lower.	The impeller is worn.	Replace a new impeller.
	The hose may be clogged.	Reduce the number of bends in the hose, or in an area with a large amount of debris, use the pump in a basket.
	The strainer is clogged or buried.	Reduce the number of bends in the hose, or in an area with a large amount of debris, use the pump in a basket.
	The motor rotates in reverse.	Exchange the power supply terminal connection.
The pump makes noise or vibration.	The bearing of the motor may be damaged or the impeller is damaged.	Repair or replace the part.

**Vážený zákazníku,**

děkujeme, že jste si vybral ponorné čerpadlo PRORIL. V této příručce naleznete pokyny pro instalaci čerpadla, jeho provoz a údržbu. Přečtěte si ji prosím pečlivě, než začnete ponorné čerpadlo poprvé používat. Mějte tuto příručku po ruce pro budoucí nahlédnutí. Nesprávné používání výrobků může způsobit poranění osoby a škodu na majetku a zneplatnit záruku. Po obdržení čerpadla nejprve ověřte, zda není poškozené a zda nechybí žádné součásti. Další technické informace naleznete na našich webových stránkách [www.prorilpumpseurope.com](http://www.prorilpumpseurope.com). Děkujeme!

**Bezpečnostní informace**

Přečtěte si tuto příručku prosím pečlivě, než začnete ponorné čerpadlo poprvé používat. Mějte tuto příručku po ruce pro budoucí nahlédnutí. Nerespektování tohoto upozornění může způsobit poranění osoby.

**! UPOZORNĚNÍ**

- ⚠ Neprovozujte tento výrobek v blízkosti prostředí s nebezpečím výbuchu.
- ⚠ Nepoužívejte tento výrobek v přítomnosti hořlavých kapalin nebo plynů.
- ⚠ Ujistěte se, že výrobek je náležitě uzemněný a opatřený proudovým chráničem chránícím uživatele před úrazem elektrickým proudem.
- ⚠ Před kontrolou, údržbou a změnou nastavení čerpadla vždy přístroj nejprve odpojte od přívodu elektrického proudu.
- ⚠ Nikdy se nepokoušejte sami změnit nastavení jakýchkoli ochranných prostředků bez předchozí konzultace se zástupcem společnosti PRORIL.
- ⚠ Výrobek je určený k přečerpávání odpadní vody, surové a čisté vody. Z bezpečnostních důvodů by se neměl používat pro:
  - 1) hořlavé, toxické, abrazivní, krystalizující kapaliny.
  - 2) kapalně chemikálie a potravinové, alkalické a korozivní kapaliny.
  - 3) kapaliny vysoké teploty, vysoké viskozity a s vysokým obsahem pevných částic.
- ⚠ Elektrickou vidlici na konci elektrického kabelu neustále chraňte před jakoukoli vlhkostí.
- ⚠ Nikdy se nedotýkejte potrubních ani elektrických spojů, pokud je čerpadlo v provozu.
- ⚠ Nikdy se nedotýkejte vody, pokud je čerpadlo spuštěné!
- ⚠ Nikdy neuvádějte čerpadlo do provozu, jestliže bylo částečně rozmontováno.
- ⚠ Nikdy nespouštějte čerpadlo na prázdno, neprovozujte jej bez vody nebo s nedostatečným množstvím vody.
- ⚠ Čerpadlo nepoužívejte, pokud byly poškozeny elektrické kabely.

V případě jakýchkoli dotazů se prosím obraťte na našeho zástupce nebo naši společnost.

**Toto čerpadlo NENÍ určené k používání v situacích, kdy jsou v odčerpávané vodě přítomné osoby.**

**Použití**

Výrobek je určený k přečerpávání odpadní vody, surové a čisté vody. Dovolujeme si upozornit, že výrobek není určený k čerpání mořské vody a hořlavých, korozivních, výbušných nebo nebezpečných kapalin.

**Záruka na výrobek**

Výlučná povinnost společnosti PRORIL na základě této záruky je omezena na opravu nebo výměnu jakýchkoli součástí, které prodávající dle svého uvážení označí za vadné. Záruka je neplatná, pokud ke škodě dojde v důsledku těchto faktorů:

- Nesprávná instalace
- Nedostatečná údržba
- Škoda způsobená nesprávným používáním nebo hrubým zacházením.
- Pokud třetí strana provede nebo se pokusí provést na čerpadle úpravy vedoucí k jeho změně.
- Běžné opotřebení
- Pokud čerpadlo bylo používáno k jinému účelům, než k jakým je určeno.

Společnost PRORIL nenese odpovědnost za následující:

- Ublížení na těle
- Materiální škody
- Ekonomické ztráty

Společnost PRORIL si vyhrazuje právo na změnu designu a specifikací bez předchozího upozornění.

## Přeprava a skladování

- Ujistěte se, že čerpadlo je dobře zajištěné, aby nedošlo k samovolnému pohybu.
- K přemístění čerpadla vždy používejte rukověť. Nikdy jej nezvedejte za motorový kabel nebo hadici.
- Po použití čerpadlo propláchněte čistou vodou, prodloužíte tak jeho životnost.
- Pro dlouhodobější skladování zvolte čisté a suché místo.
- V chladnějších podmínkách zamezte, aby v čerpadle zamrzla voda.
- Po dlouhodobějším skladování byste čerpadlo měli před použitím zkontrolovat:
- **Výstraha! Před kontrolou čerpadla odpojte napájecí kabel!**
- **Před použitím čerpadla otočte ručně oběžným kolem.**
- **Zkontrolujte ucpávky a kabelový přívod.**

## Před instalací

- Zkontrolujte výrobní štítek a ověřte požadovaný výkon a napětí čerpadla.
- **Je důležité ověřit, zda je čerpadlo určené k používání na 50Hz nebo 60Hz elektrické síti.**
- **V důsledku připojení k nesprávnému napětí může dojít k vážnému poškození čerpadla.**
- Ujistěte se, že napětí elektrické sítě je shodné s napětím uvedeným na výrobním štítku čerpadla.
- Nepřipojujte k jinému napětí nebo počtu fází, než jaké jsou uvedené na výrobním štítku.
- V případě jakýchkoli pochybností se prosím obraťte na svého dodavatele.

## Výrobní štítek výrobku

Výrobní štítek uvádí důležité informace. Dbejte na to, abyste při používání výrobku nepřekročili uvedené specifikace.

PRORIL		PRORIL Pumps Europe BV Edisonstraat 42a 2008 SB Dordrecht The Netherlands WWW.PRORILEUROPE.COM	
NO.		CE	
MODEL			
Frequency	Hz	Discharge	mm
Head	m	Flow	m <sup>3</sup> /min
Output	KW	Phase	∅
Voltage	V	Current	A
Revolution	/min	Weight	kg
IP	Depth ∇	Insulation	Class
PRORIL PUMPS CORPORATION		MADE IN TAIWAN	

Název	Popis
Č.	Sériové číslo
Model	Model čerpadla
Frekvence	Frekvence elektrické sítě (Hz)
Výtak	Maximální výtak (m)
Výkon	Výkon čerpadla (kW)
Napětí	Provozní napětí (V)
Otáčky	Počet otáček za min.
Výtak	Připojovací rozměr výtaku (mm)
Průtok	Maximální průtok
Fáze	Počet fází (∅)
Proud	Elektrický proud (A)
Hmotnost	Hmotnost čerpadla (kg)
IP	Stupeň krytí
Izolace	Třída ochrany
Hloubka	Maximální hloubka ponoru (m)

## Elektrická instalace

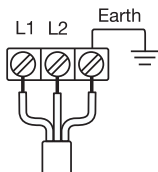

Single Phase

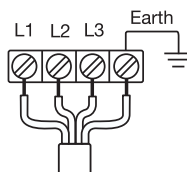

Three Phase

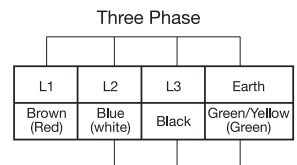

Single Phase

- Veškerá instalace vedení, elektrické zapojení a systém uzemnění musí být provedeny v souladu s vnitrostátními a místními předpisy a nařízeními. Veškeré elektrické práce musí provádět kvalifikovaný elektrotechnik.
- Před zahájením práce na výrobku se ujistěte, že výrobek a řídicí panel jsou odpojené od přívodu elektrického proudu a nelze je aktivovat.
- Je důležité, aby čerpadlo bylo náležitě uzemněné a opatřené proudovým chráničím chránícím uživatele před úrazem elektrickým proudem.

- Ujistěte se, že napětí elektrické sítě je shodné s napětím uvedeným na výrobním štítku čerpadla. Nepřipojujte k jinému napětí nebo počtu fází, než jaké jsou uvedené na výrobním štítku.
- Prosakování vody do elektrických součástí může způsobit škodu na vybavení nebo spálit pojistku. Konec napájecího kabelu udržujte nad hladinou kapaliny.
- Poškozené kabely by se vždy měly vyměnit. Nepoužívejte čerpadlo s poškozenými kabely!
- U třífázových motorů dávejte pozor na směr otáčení. Pokud je zdroj napájení připojený s nesprávným pořadím fází, bude se motor otáčet špatným směrem. V případě nesprávného směru otáčení by se dvě fáze měly prohodit (poradte se s kvalifikovaným elektrotechnikem).
- Z důvodu ochrany čerpadla nainstalujte prosím elektrické jistič zařízení (elektrický jistič nebo pojistku) a zařízení na ochranu proti přetížení.
- Zohlednit se rovněž musí pokles napětí v dlouhých kabelech.

## Instalace čerpadla

- Před instalací se seznámte s místními předpisy pro elektroinstalaci a vodoinstalaci. Tyto předpisy chrání vaši bezpečí.
- Použijte rozměrový výkres čerpadla, abyste čerpadlo instalovali správně.
- Ujistěte se, že kabely nejsou zauzlované ani skřípnuté.
- Ujistěte se, že hadice, trubky a ventily odpovídají tlaku čerpadla. Čerpadlo umístěte na rovnou plochu a zajistěte jej proti převrácení nebo potopení.
- Ujistěte se, že se čerpadlo nemůže po spuštění nebo během provozu otáčet.
- Ujistěte se, že směr otáčení oběžného kola je správný.
- V případě, že se během instalace vyskytnou jakékoli problémy, spojte se prosím se zástupcem společnosti PRORIL.
- Bez jakýchkoli pokynů ze strany oprávněného zástupce společnosti PRORIL produkt před instalací ani během ní **NEROZMOTOVÁVEJTE**.

## Provoz

- Čerpadlo by mělo být vždy umístěné na stabilní ploše, aby se nemohlo převrátit.
- Zkontrolujte směr otáčení.
  - Správný směr otáčení čerpadla je proti směru hodinových ručiček (z pohledu shora).
  - Pokud je směr otáčení nesprávný, měly by se mezi sebou prohodit dvě fáze (poradte se s kvalifikovanou osobou).

**⚠** Při kontrole směru otáčení čerpadla **NIKDY** nedržte rukověť. Počáteční trhnutí může být velmi prudké.

**⚠ UPOZORNĚNÍ!** Změnu směru otáčení na zástrčce bez měniče fázového posunu může provádět pouze kvalifikovaná osoba.

**⚠ VÝSTRAHA!** Pokud se aktivuje vestavěná pojistka motoru, čerpadlo se vypne a automaticky znovu zapne, jakmile se motor ochladí.

**⚠ UPOZORNĚNÍ!** Pokud potřebujete provést údržbu čerpadla, ujistěte se, že je odpojené od přívodu elektrického proudu a nelze jej aktivovat.

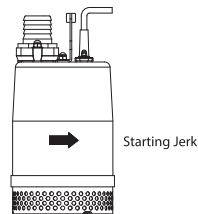

## Údržba a kontrola

- Pravidelné kontroly a preventivní údržby zajistí spolehlivější a bezpečnější provoz. První kontrola čerpadla by se měla provést do 3 až 4 měsíců po instalaci. Následné kontroly/údržba lze provádět každých 6 měsíců.
- Před kontrolou čerpadla vždy odpojte od přívodu elektrického proudu. Ujistěte se, že se čerpadlo nemůže převrátit nebo převrhnout a způsobit tak poranění osob a škodu na majetku.
- Před jakoukoli údržbou čerpadlo nejprve důkladně propláchněte čistou vodou.
- Čerpadlo by se nemělo aktivovat, je-li částečně rozmontované.
- Opatřebovaná oběžná kola mívají často velmi ostré hrany. Při jejich výměně buďte velmi opatrní!

## Směrnice a předpisy EU

Tento produkt splňuje následující směrnice EU:



2006/42/EC Machinery Directive.

2014/35/EU Low Voltage Directive.

2014/30/EU Electromagnetic Compatibility Directive.



## Ochrana životního prostředí

Likvidujte v souladu s předpisy pro jednotlivé druhy odpadu. Tento výrobek byl vyroben z vysoce kvalitních materiálů a součástí, které lze znovu použít a recyklovat. V případě, že výrobek nebo její části byly přijaté autorizovanou recyklační společností, řiďte se místními zákony a předpisy o recyklaci. Pomozte chránit životní prostředí recyklací opotřebovaných výrobků.

## Odstraňování problémů

Stav	Příčiny	Odstranění chyby
Čerpadlo nenaběhne.	Do přístroje nejde proud (výpadek proudu).	Obratě se na elektrotechnika nebo opravnu elektrických přístrojů.
	Přerušený nebo chybně zapojený kabel.	Zkontrolujte, zda není kabel přerušený, a zda je správně zapojený.
	Je ucpané oběžné kolo. Stav	Prohlédněte čerpadlo a odstraňte nečistoty.
Čerpadlo naběhne, ale vzápětí se hned vypne v důsledku sepnutí ochrany motoru.	Je ucpané oběžné kolo.	Prohlédněte čerpadlo a odstraňte nečistoty.
	Pokles napětí	Zajistěte správné jmenovité napětí, nebo použijte prodlužovací kabel vyhovující normě.
	50Hz model běží na 60 Hz.	Zkontrolujte výrobní štítek a nechte vyměnit čerpadlo nebo rotor.
	Je ucpané sítko a čerpadlo bylo v provozu mnoho hodin na sucho.	Odstraňte nečistoty.
	Závada motoru	Nechte opravit motor, nebo jej vyměňte za nový.
Čerpadlo nabírá příliš mnoho usazenin.	Pod čerpadlo umístěte betonový panel, abyste zabránili sběru usazenin.	
Výtlak čerpadla a čerpaný objem jsou nižší.	Je opotřebovaný rotor.	Nechte jej vyměnit.
	Může být zanesená hadice.	Umístěte hadici tak, aby měla co nejméně zahnutí. (V prostředí s velkým množstvím sutin použijte na čerpadlo síťový koš.)
	Sítka je zanesená nebo příliš ponořená do usazenin.	Umístěte hadici tak, aby měla co nejméně zahnutí. (V prostředí s velkým množstvím sutin použijte na čerpadlo síťový koš.)
	Motor se točí opačným směrem.	Prohodte zapojení na svorkovnici přívodu napájení.
Čerpadlo je hlučné nebo vibruje.	Může být poškozené ložisko motoru.	Vyměňte ložisko. Obratě se na dodavatele, u kterého jste zařízení zakoupili

### Sehr geehrte Kundin, sehr geehrter Kunde,

vielen Dank, dass Sie sich für eine PRORIL-Tauchpumpe entschieden haben. Diese Bedienungsanleitung erläutert das Aufstellen sowie den Betrieb und die Wartung der Pumpe. Bitte lesen Sie sich diese Anleitung sorgfältig durch, bevor Sie die Tauchpumpe erstmals verwenden. Bewahren Sie die Anleitung zum späteren Nachschlagen auf. Eine unsachgemäße Verwendung des Produkts kann zu Verletzungen und Sachschäden sowie zum Erlöschen der Garantie und Gewährleistung führen. Nach Erhalt der Pumpe sollte diese auf Beschädigungen und Mängel hin überprüft werden. Weitere technische Informationen und Daten können Sie auf unserer Website [www.prorilpumpseurope.com](http://www.prorilpumpseurope.com) abrufen. Vielen Dank!

### Sicherheitshinweise

Bitte lesen Sie sich diese Anleitung sorgfältig durch, bevor Sie die Tauchpumpe erstmals verwenden. Bewahren Sie die Anleitung zum späteren Nachschlagen auf. Das Missachten von Warnungen kann zu Verletzungen führen.

#### ACHTUNG

- ⚠ Betreiben Sie das Produkt nicht in oder in der Nähe von explosionsgefährdeten Bereichen.
- ⚠ Verwenden Sie dieses Produkt nicht in der Nähe von brennbaren Flüssigkeiten oder Gasen.
- ⚠ Um lebensgefährliche Stromschläge zu verhindern, muss das Produkt ordnungsgemäß geerdet sein und mit einem Fehlerstromschutzschalter betrieben werden.
- ⚠ Schalten Sie das Produkt vor jeglicher Überprüfung, Wartung und Einstellungsänderung aus und trennen Sie es vom Netz.
- ⚠ Nehmen Sie ohne vorherige Rücksprache mit einem PRORIL-Vertreter nie Änderungen an den Einstellungen der Schutzvorrichtungen vor.
- ⚠ Das Produkt ist für das Abpumpen von Abwasser, Rohwasser und Frischwasser bestimmt. Aus Sicherheitsgründen dürfen folgende Flüssigkeiten nicht abgepumpt werden:
  - 1) entzündliche, giftige, abrasive, kristallisierende und polymerisierende Flüssigkeiten
  - 2) Flüssigchemikalien und Lebensmittel, alkalische und ätzende Flüssigkeiten
  - 3) Flüssigkeiten mit hoher Temperatur, hoher Viskosität und hohem Feststoffanteil
- ⚠ Den Stecker am Ende des Stromkabels immer vor eindringender Feuchtigkeit schützen.
- ⚠ Berühren Sie während des Betriebs der Pumpe nie die Rohrleitung oder elektrischen Anschlüsse.
- ⚠ Während des Betriebs der Pumpe nicht in die abzupumpende Flüssigkeit hineingreifen.
- ⚠ Die Pumpe niemals in Betrieb nehmen, wenn sie teilweise demontiert wurde.
- ⚠ Betreiben Sie die Pumpe nie ohne Wasser, außerhalb des Wassers oder bei unzureichendem Wasserstand.
- ⚠ Die Pumpe nicht einsetzen, wenn das Stromkabel beschädigt ist.

Bitte wenden Sie sich bei Fragen an unseren Vertreter oder unser Unternehmen.

**Diese Pumpe darf NICHT in Gewässern, Tanks, Behältern usw. betrieben werden, in denen sich Personen befinden.**

### Anwendungsbereich

Das Produkt ist für das Abpumpen von Abwasser, Rohwasser und Frischwasser bestimmt. Das Produkt darf nicht für das Abpumpen von Meerwasser sowie entzündlicher, ätzender, explosiver oder sonstiger Gefahrstoffe verwendet werden.

### Produktgarantie

Die einzige Garantieverpflichtung seitens PRORIL besteht darin, Gerätekomponenten, die, nach Ermessen des Händlers, als fehlerhaft eingestuft wurden, zu reparieren oder zu ersetzen. Die Garantie erlischt bei Beschädigungen, die durch folgende Umstände verursacht wurden:

- unsachgemäßes Aufstellen
- unzureichende Wartung
- unsachgemäße Nutzung oder Missbrauch
- Änderungen, die durch Dritte mit dem Zweck einer Änderung der Pumpe vorgenommen werden.
- normale Abnutzung
- nicht bestimmungsgemäße Verwendung der Pumpe

PRORIL haftet nicht für:

- Verletzungen/Personenschäden
- Sachschäden
- wirtschaftliche Schäden

PRORIL behält sich das Recht vor, die Bauweise und technischen Daten ohne vorherige Ankündigung zu ändern.

## Transport und Lagerung

- Die Pumpe immer auf einer stabilen Fläche abstellen, sodass sie nicht umkippen kann.
- Zum Transport der Pumpe immer den Griff verwenden. Die Pumpe nie am Motorkabel oder am Schlauch anheben.
- Die Pumpe nach deren Einsatz mit Frischwasser spülen, um die Nutzungsdauer der Pumpe zu verlängern.
- Soll die Pumpe längere Zeit gelagert werden, einen sauberen und trockenen Ort auswählen.
- Achten Sie bei niedrigen Temperaturen darauf, dass das Wasser in der Pumpe nicht gefriert.
- Nach längerer Lagerzeit die Pumpe vor Inbetriebnahme prüfen:
- **Achtung! Trennen Sie die Pumpe vor deren Überprüfung vom Netz!**
- **Das Laufrad vor Verwendung der Pumpe mit der Hand drehen.**
- **Die Dichtungen und die Kabeleinführung prüfen.**

## Vor dem Aufstellen

- Überprüfen Sie das Typenschild hinsichtlich der erforderlichen Abgabeleistung und Spannung der Pumpe.
- **Prüfen Sie immer, ob die Pumpe mit 50 Hz oder 60 Hz zu betreiben ist.**
- **Der Anschluss an die falsche Spannung kann zu schweren Schäden führen.**
- Stellen Sie sicher, dass die Spannung der Stromversorgung mit der auf dem Typenschild der Pumpe angegebenen Spannung übereinstimmt.
- Schließen Sie die Pumpe niemals an eine andere als die auf dem Typenschild angegebene Spannung oder Phase an.
- Bei Unklarheiten wenden Sie sich bitte an Ihren Lieferanten.

## Typenschild des Produkts

Das Typenschild enthält wichtige Daten. Die angegebenen Werte dürfen bei der Nutzung des Produkts nicht überschritten werden.

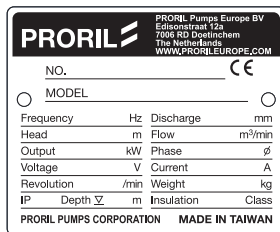

Bezeichnung	Beschreibung
No. (Nr.)	Seriennummer
Model (Modell)	Pumpenmodell
Frequency (Frequenz)	Frequenz der Netzspannung (Hz)
Head (Förderhöhe)	Maximale Förderhöhe (m)
Output (Abgabeleistung)	Abgabeleistung der Pumpe (kW)
Voltage (Spannung)	Betriebsspannung (V)
Revolution (Drehzahl)	Drehzahl
Discharge (Auslass)	Nennweite Auslass (mm)
Flow (Durchfluss)	Maximale Durchflussrate
Phase (Phase)	Anzahl der Phasen (∅)
Current (elektrische Stromstärke)	Elektrische Stromstärke (A)
Weight (Gewicht)	Gewicht der Pumpe (kg)
IP (Schutzart)	Schutzart
Insulation (Isolierung)	Isolierungsklasse
Depth (Tiefe)	Maximale Eintauchtiefe (m)

## Elektrischer Anschluss

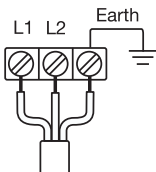

Single Phase

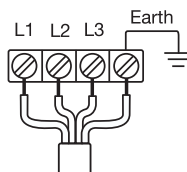

Three Phase

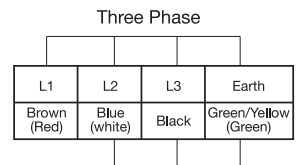

Single Phase

- Sämtliche Beschaltungs- und elektrischen Anschlussarbeiten sowie die Erdung des Produkts sind gemäß einschlägigen, bundesweit, landesweit und örtlich geltenden Bestimmungen durchzuführen.
- Sämtliche elektrotechnischen Arbeiten sind von einem Elektroinstallateur durchzuführen.
- Stellen Sie vor der Durchführung von Arbeiten an dem Produkt sicher, dass das Produkt und das Bedienfeld vom Netz getrennt, spannungsfrei und gegen Wiedereinschalten gesichert sind.
- Um lebensgefährliche Stromschläge zu verhindern, muss die Pumpe ordnungsgemäß geerdet sein und mit einem Fehlerstromschutzschalter betrieben werden.

- Stellen Sie sicher, dass die Spannung der Stromversorgung mit der auf dem Typenschild der Pumpe angegebenen Spannung übereinstimmt. Schließen Sie die Pumpe niemals an eine andere als die auf dem Typenschild angegebene Spannung oder Phase an.
- In elektrische Komponenten eindringendes Wasser kann zu Schäden oder dem Auslösen von Sicherungen führen. Das Ende des Stromkabels muss sich stets oberhalb des Flüssigkeitspegels befinden.
- Beschädigte Kabel immer ersetzen. Die Pumpe nicht mit beschädigten Kabeln betreiben!
- Beim Dreiphasenmotor die Drehrichtung beachten. Der Anschluss der Stromversorgung an die falsche Phase führt zur falschen Drehrichtung des Motors. Bei falscher Drehrichtung sind zwei der Phasen zu tauschen (diese Arbeiten einem Elektroinstallateur überlassen).
- Zum Schutz der Pumpe eine Überstromschutzvorrichtung (Schutzschalter oder Sicherung) und Überlastschutzvorrichtung verwenden.
- Bei langen Leitungen den entsprechenden Spannungsabfall berücksichtigen.

### Aufstellen der Pumpe

- Vor dem Aufstellen sind alle einschlägigen, bundesweit, landesweit und örtlich geltenden Bestimmungen für elektro- und sanitärtechnische Anlagen und Arbeiten zu prüfen. Diese Bestimmungen dienen Ihrer Sicherheit.
- Verwenden Sie für das korrekte Aufstellen der Pumpe die technische Zeichnung.
- Kabel nicht knicken oder quetschen.
- Schläuche, Leitungen und Kabel müssen für den Pumpendruck zugelassen sein. Stellen Sie die Pumpe auf einem flachen Untergrund auf und stellen Sie sicher, dass sie weder umkippen, noch untergehen kann.
- Stellen Sie sicher, dass sich die Pumpe bei der Inbetriebnahme oder im Betrieb nicht drehen kann.
- Achten Sie auf die richtige Drehrichtung des Lauftrahls.
- Bitte wenden Sie sich bei Unklarheiten oder Problemen beim Aufstellen der Pumpe an einen PRORIL-Vertreter.
- Das Produkt ohne fachgerechte Anweisungen von PRORIL **NIEMALS** vor/beim Aufstellen **DEMONTIEREN**.

### Betrieb

- Die Pumpe immer auf einer stabilen Fläche aufstellen, sodass sie nicht umkippen kann.
- Die Drehrichtung prüfen.
  - Die richtige Drehrichtung der Pumpe ist entgegen dem Uhrzeigersinn (bei Sicht von oben).
  - Wenn die Drehrichtung falsch ist, müssen zwei der Phasen vertauscht werden (diese Arbeit einem Elektroinstallateur überlassen).

**⚠️ NIEMALS** den Griff festhalten und dabei die Drehrichtung prüfen. Der Stoß beim Einschalten kann extrem kräftig sein.

**⚠️ VORSICHT!** Der Wechsel der Drehrichtung bei einem Steckeranschluss ohne Phasenumschaltung darf nur durch einen Elektroinstallateur vorgenommen werden.

**⚠️ ACHTUNG!** Wenn die integrierte Motorschutzschaltung ausgelöst wird, schaltet die Pumpe ab und startet automatisch neu, sobald sich der Elektromotor abgekühlt hat.

**⚠️ WARNUNG:** Stellen Sie vor der Durchführung von Arbeiten an der Pumpe sicher, dass sie vom Netz getrennt, spannungsfrei und gegen Wiedereinschalten gesichert ist.

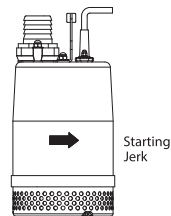

### Wartung und Überprüfung

- Regelmäßige Überprüfungen und vorbeugende Wartung gewährleisten einen zuverlässigen und sicheren Betrieb. Eine erste Überprüfung der Pumpe wird innerhalb von 3 bis 4 Monaten nach Inbetriebnahme empfohlen. Nachfolgende Überprüfungen/Wartungsarbeiten können alle 6 Monate durchgeführt werden.
- Trennen Sie die Pumpe vor deren Überprüfung vom Netz. Stellen Sie sicher, dass die Pumpe weder wegrutschen noch umkippen kann. Dies könnte ansonsten zu Personen- und Sachschäden führen.
- Spülen Sie die Pumpe gründlich mit Frischwasser, bevor Sie Arbeiten an ihr durchführen.
- Die Pumpe nicht einschalten, wenn sie teilweise demontiert ist.
- Verschlossene Lauftrahler haben oft sehr scharfe Kanten. Beim Austausch der Lauftrahler vorsichtig arbeiten!

### Konformitätserklärung EU

Dieses Produkt entspricht den folgenden EU-Richtlinien:



2006/42/EC Machinery Directive.

2014/35/EU Low Voltage Directive.

2014/30/EU Electromagnetic Compatibility Directive.

## Umweltschutz

Sämtliche Reststoffe und Komponenten vorschriftsgemäß entsorgen. Dieses Produkt wurde aus hochwertigen Werkstoffen und Komponenten hergestellt, die wiederverwendet und recycelt werden können. Bei der Annahme des Geräts oder von Teilen des Geräts durch ein zugelassenes Recycling-Unternehmen sind die einschlägigen, bundesweit, landesweit und örtlich geltenden Bestimmungen für Recycling zu beachten.

Schützen Sie aktiv unsere Umwelt, indem Sie gebrauchte Produkte recyceln.

## Fehlersuche

Problems	Mögliche Ursachen	Lösungen
Pumpe läuft nicht an.	Keine Stromversorgung vorhanden (Stromausfall).	Den Elektroenergieversorger oder eine Elektrikerwerkstatt verständigen.
	Unterbrechung oder Wackelkontakt des Kabels.	Das Kabel bzw. die Verdrahtung auf Unterbrechungen prüfen.
	Laufрад verstopft.	Pumpe prüfen und Verstopfung beseitigen.
Pumpe läuft an, blockiert aber sofort, Elektromotor-Schutzschaltung wird ausgelöst.	Laufрад verstopft.	Pumpe prüfen und Verstopfung beseitigen.
	Zu niedrige Spannung.	Spannung auf Nennspannung einstellen oder ein normgerechtes Verlängerungskabel verwenden.
	Ein Modell für 50 Hz wird mit 60 Hz betrieben.	Typenschild prüfen und die Pumpe bzw. das Laufрад ersetzen.
	Saugfilter zugesetzt, Pumpe lief mehrere Stunden lang trocken.	Verstopfung beseitigen.
	Elektromotor defekt.	Elektromotor reparieren oder durch neuen Elektromotor ersetzen.
	Pumpe saugt zu viel Sediment an.	Einen Betonblock unter die Pumpe stellen, damit die Pumpe kein Sediment ansaugt.
Pumpenförderhöhe und Pumpenförderleistung sind zu gering.	Laufрад verschlissen.	Ersetzen.
	Schlauch zugesetzt.	Den Schlauch möglichst gerade verlegen (in Bereichen mit starker Verunreinigung für die Pumpe einen Drahtkorb verwenden.)
	Der Saugfilter ist zugesetzt oder verschlammte.	Den Schlauch möglichst gerade verlegen (in Bereichen mit starker Verunreinigung für die Pumpe einen Drahtkorb verwenden.)
	Der Elektromotor dreht sich in die falsche Richtung.	Die Klemmen der Stromversorgung vertauschen.
Die Pumpe läuft laut oder verursacht starke Schwingungen.	Lager des Elektromotors beschädigt.	Lager ersetzen lassen.

## Kære kunde

**Tak fordi du har valgt en PRORIL dykpumpe. Denne vejledning indeholder instruktioner om installation, drift og vedligeholdelse af pumpen. Læs denne brugervejledning grundigt igennem, før du bruger dykpumpen for første gang. Gem brugervejledningen til senere brug. Forkert brug af produktet kan medføre personskaade og skade på ejendom og kan ugyldiggøre garantien. Ved modtagelse af pumpen skal den undersøges for skader eller mangler. Besøg vores hjemmeside [www.prorilpumpseurope.com](http://www.prorilpumpseurope.com) for yderligere teknisk reference. Tak!**

## Sikkerhedsoplysninger

**Læs denne brugervejledning grundigt igennem, før du bruger dykpumpen for første gang. Gem brugervejledningen til senere brug. Hvis denne advarsel ignoreres, kan det medføre personskaade**

### ADVARSEL

- ⚠ Brug ikke produktet i nærheden af eksplosive omgivelser.
- ⚠ Brug ikke produktet i nærheden af brandfarlige væsker eller gasser.
- ⚠ Sørg for, at produktet er korrekt jordet og forsynet med en lækageafbryder for at forhindre brugere i at komme alvorligt til skade ved elektriske stød.
- ⚠ Sluk altid for strømmen før inspektion, vedligeholdelse og justering.
- ⚠ Forsøg aldrig at ændre indstillingerne for eventuelle beskyttelsesanordninger uden forudgående konsultation med en PRORIL repræsentant.
- ⚠ Produktet er designet til at flytte spildevand, råvand og rent vand. Af sikkerhedsmæssige årsager bør følgende ikke håndteres:
  - 1) Brandfarlige, giftige, slibende, krystalliserende og polymeriserende væsker.
  - 2) Flydende kemikalier og fødevarer, alkaliske og ætsende væsker.
  - 3) Væsker med høj temperatur, høj viskositet og højt faststofindhold.
- ⚠ Beskyt altid stikket for enden af strømkablet mod indtrængende fugt.
- ⚠ Rør aldrig ved rør- eller elektriske forbindelser, mens pumpen kører.
- ⚠ Rør aldrig ved vandet, mens pumpen er i drift!
- ⚠ Sæt aldrig pumpen i drift, hvis den er blevet delvist afmonteret.
- ⚠ Kør aldrig pumpen uden vand, betjen ikke pumpen oppe af vandet eller med for lidt vand.
- ⚠ Brug ikke pumpen, hvis et eller flere strømkabler er beskadiget.

Hvis du har spørgsmål, er du velkommen til at kontakte vores repræsentant eller virksomhed.

**Denne pumpe er ikke beregnet til brug, hvor folk er til stede i vandet.**

## Anvendelse

Produktet er designet til at flytte spildevand, råvand og rent vand. Bemærk, at produktet ikke er beregnet til pumpning af havvand og brandfarlige, ætsende, eksplosive eller farlige væsker.

## Produktgaranti

PRORIL's eneste forpligtelse under denne garanti er begrænset til reparation eller udskiftning af dele, som sælger, efter eget skøn, bestemmer er defekt. Garantien er ugyldig, hvis skaden er forårsaget af følgende faktorer:

- Forkert installation
- Mangelfuld vedligeholdelse
- Skade forårsaget af forkert brug eller misbrug
- Tredjeparts modifikationer på pumpen eller forsøg på samme
- Normal slitage
- Anvendelse af pumpen til andre formål end oprindelig påtænkt

PRORIL påtager sig intet ansvar for følgende:

- Kropslig skade
- Materielle skader
- Økonomiske tab

PRORIL forbeholder sig ret til at ændre design og specifikationer uden forudgående varsel.

## Transport og opbevaring

- Sørg for, at pumpen er korrekt fastgjort og ikke kan rulle.
- Brug altid håndtaget ved flytning af pumpen. Løft den aldrig ved hjælp af motorkablet eller slangen.
- Lad pumpen køre i rent vand efter brug for at forlænge pumpens levetid.
- Vælg et rent og tørt sted, hvis pumpen skal opbevares i et længere tidsrum.
- I kolde klimaer må vand i pumpen ikke fryse til is.
- Efter opbevaring i længere tidsrum skal pumpen efterses før brug
- **Opmærksomhed! Afbryd strømkablet før inspicering af pumpen!**
- **Drej pumpehjulet med hånden, før du bruger pumpen.**
- **Tjek tætningerne og kabelindgangen.**

## Før installation

- Kontrollér typeskiltet for pumpens påkrævede effekt og spænding.
- **Det er vigtigt, at du tjekker, om pumpen skal anvendes ved 50 Hz eller 60 Hz.**
- **Der kan ske alvorlige skader, hvis den er tilsluttet en forkert spænding.**
- Sørg for, at spændingen på strømforsyningen er identisk med den, der er angivet på pumpens typeskilt (etiket).
- Tilslut ikke til en anden spænding og fase, end hvad der er angivet på typeskiltet.
- I tvivlstilfælde bedes du kontakte din leverandør.

## Produktets typeskilt

Typeskiltet indeholder vigtige oplysninger. Pas på ikke at overskride de givne specifikationer ved brug af produktet.

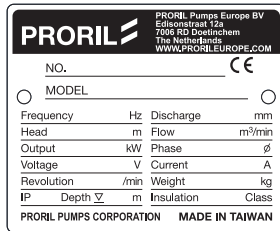

Navn	Beskrivelse
Nr.	Serienummer
Model	Pumpemodel
Frekvens	Strømfrekvens (Hz)
Trykhøjde	Maksimal trykhøjde (m)
Effekt	Pumpeeffekt (kW)
Spænding	Driftsspænding (V)
Omdrejning	Rotationshastighed
Udledning	Afløbsstørrelse (mm)
Flow	Maksimal kapacitet
Fase	Fasenummer (Ø)
Strøm	Elektrisk strøm (A)
Vægt	Pumpevægt (kg)
IP	Beskyttelsesklasse
Isolering	Isoleringsklasse
Dybde	Maksimal nedsekningsdybde (m)

## Elektriske forbindelser

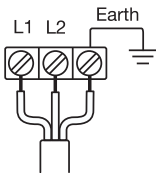

Single Phase

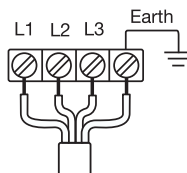

Three Phase

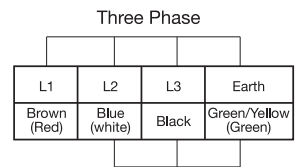

Single Phase

- Alle ledninger, elektriske forbindelser og systemets jordforbindelse skal overholde alle nationale og lokale regler og regulativer.
- Alt el-arbejde skal udføres af en certificeret elektriker.
- Før arbejdet på produktet påbegyndes, skal det sikres, at produktet og betjeningspanelet er isoleret fra strømforsyningen og ikke kan aktiveres.
- Det er vigtigt, at pumpen er korrekt jordet og forsynet med en lækageafbryder for at forhindre brugere i at komme alvorligt til skade ved elektriske stød.

- Sørg for, at spændingen på strømforsyningen er identisk med den, der er angivet på pumpens typeskilt (mærke). Tilslut ikke til en anden spænding og fase, end hvad der er angivet på typeskiltet.
- Vandlækage i elektriske dele kan forårsage skader på udstyret eller springe en sikring. Hold enden af strømkablet over væskenniveauet.
- Beskadigede kabler skal altid udskiftes. Brug ikke pumpen, hvis kablerne er beskadigede!
- For en tre-faset motor skal der udvises forsigtighed med rotationsretningen. Hvis strømkilden er tilsluttet den omvendte fase, vil det resultere i en forkert motorrotation. Hvis omdrejningsretningen er forkert, skal to af ledningerne skiftes (konsultér en certificeret elektriker).
- Der skal installeres en overstrømsbeskyttelse (afbryder eller sikring) og en overbelastningsbeskyttelse til beskyttelse af pumpen.
- Vær opmærksom på spændingsfald ved brug af lange kabler.

### Pumpeinstallation

- Tjek de lokale el- og VVS-regulativer inden installationen. Disse regulativer er til for din sikkerhed.
- Brug pumpens dimensionstegning til at sikre en korrekt installation.
- Sørg for, at kablerne ikke er bøjedede eller klemte.
- Det skal sikres, at slanger, rør og ventiler er egnede til trykket i pumpen. Placér pumpen på en flad bund og sørg for, at den ikke kan vælte eller synke.
- Sørg for, at pumpen ikke kan rotere ved opstart eller under drift.
- Sørg for, at pumpehjulets rotation er korrekt.
- Hvis der opstår problemer under installationen, bedes du kontakte en PRORIL repræsentant.
- Afmontér **IKKE** produktet før/under installationen, med mindre der foreligger godkendte instruktioner fra PRORIL.

### Drift

- Sørg for, at pumpen er korrekt fastgjort og ikke kan rulle.
- Tjek rotationsretningen.
  - Pumpens korrekte rotationsretning er mod uret (set fra oven).
  - Hvis rotationsretningen er forkert, bør de to faser ombyttes (konsultér en autoriseret installatør).

**⚠** Hold **ALDRIG** på håndtaget, mens du tjekker rotationsretningen. Starttrykket kan være meget voldsomt.

**⚠ ADVARSEL!** Kun en autoriseret installatør må ændre rotationsretningen på en stikforbindelse uden faseforskyder.

**⚠ PAS PÅ!** Hvis motorens indbyggede sikkerhedsmekanisme er aktiveret, vil pumpen slukke og genstarte automatisk, så snart motoren er afkølet.

**⚠ ADVARSEL!** Hvis du har brug for at arbejde på pumpen, skal du sikre, at den er isoleret fra strømforsyningen og ikke kan startes.

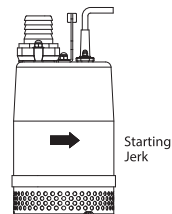

### Vedligeholdelse og eftersyn

- Regelmæssige eftersyn og forebyggende vedligeholdelse vil sikre en mere pålidelig og sikker drift. Det anbefales at udføre den første inspektion af pumpen inden for 3 til 4 måneder efter installationen. Efterfølgende inspektioner/vedligeholdelse bør udføres hver 6. måned.
- Strømforsyningen skal altid være frakoblet inden inspektion af pumpen: Sørg for, at pumpen ikke kan rulle eller vælte og muligvis forårsage personskade og skade på ejendom.
- Skyl pumpen grundigt med rent vand før arbejde på pumpen.
- Pumpen bør ikke startes, hvis den er delvist afmonteret.
- Slidte pumpehjul har ofte meget skarpe kanter. Vær meget forsigtig, når du udskifter dem!

### EU-regulativer

Produktet overholder følgende EU-direktiver:



2006/42/EC Machinery Directive.

2014/35/EU Low Voltage Directive.

2014/30/EU Electromagnetic Compatibility Directive.



## Miljøsikkerhed

Bortskaf alt affald på en passende måde. Dette produkt er blevet fremstillet af materialer og dele af høj kvalitet, som kan genbruges og genanvendes. Følg de lokale love og forskrifter vedrørende genanvendelse, hvis enheden eller dele af enheden accepteres af en autoriseret genanvendelsesvirksomhed. Hjælp med at beskytte miljøet ved at genanvende brugte produkter.

## Fejlfinding

Problemer	Mulige årsager	Løsninger
Pumpen starter ikke.	Der er ingen strøm (strømsvigt).	Kontakt elseskabet eller et elværksted.
	Åbent kredsløb eller dårlig tilslutning af flerleder-kablet.	Tjek, om der er et åbent kredsløb i flerleder-kablet eller kabelføringen.
	Pumpehjulet er blokeret.	Inspicér pumpen og fjern blokeringen.
Pumpen starter, men stopper øjeblikkeligt, hvilket aktiverer motorværnet.	Pumpehjulet er blokeret .	Inspicér pumpen og fjern blokeringen.
	Spændingsfald.	Korriger spændingen til den nominelle spænding, eller brug en forlængerledning, der opfylder standarden.
	En 50 Hz model drives ved 60 Hz.	Tjek typeskiltet og udskift pumpen eller pumpehjulet.
	Sien er blokeret, og pumpen har opereret i tordrift i mange timer.	Fjern blokeringen.
	Unormal motor.	Reparér motoren eller udskift med en ny.
	Pumpen opsamler for meget bundfald.	Anbring en betonblok under pumpen for at forhindre pumpen i at opsamle bundfald.
Pumpehoved og pumpevolumen er lavere.	Pumpehjulet er slidt.	Udskift.
	Slangen kan være tilstoppet.	Minimér antallet af bøjninger i slangen (i et område med meget affald bør pumpen sættes i en tætmasket kurv).
	Sien er blokeret eller begravet.	Minimér antallet af bøjninger i slangen (i et område med meget affald bør pumpen sættes i en tætmasket kurv).
Pumpen laver støj eller vibrerer.	Motoren roterer baglæns.	Ombyt strømforsyningsens terminalforbindelse.
	Motorlejet kan være beskadiget.	Udskift lejet.













## Estimado cliente

**Gracias por haber escogido la bomba sumergible PRORIL. En este manual encontrará instrucciones para la instalación, el funcionamiento y el mantenimiento de la bomba. Lea atentamente este manual antes de utilizar la bomba sumergible por primera vez. Tenga este manual a mano para futuras consultas. Un uso indebido del producto podría provocar lesiones personales y daños materiales, además de anular la garantía. Tras recibir la bomba, compruebe que no tenga daños ni falten piezas. Para más información técnica, visite nuestro sitio web [www.prorilpumpseurope.com](http://www.prorilpumpseurope.com). ¡Gracias!**

## Información de seguridad

**Lea atentamente este manual antes de utilizar la bomba sumergible por primera vez. Tenga este manual a mano para futuras consultas. Si ignora esta advertencia podría provocarse lesiones personales.**

### ADVERTENCIA

-  No utilice el producto en un ambiente donde pueda producirse una explosión.
-  No utilice el producto en presencia de líquidos o gases inflamables.
-  Asegúrese de que el producto está bien conectado a tierra y que cuenta con un disyuntor de fugas de tierra para evitar que los usuarios sufran lesiones graves por descarga eléctrica.
-  Desconecte siempre la corriente antes de realizar una inspección, tareas de mantenimiento y ajustes.
-  No intente nunca cambiar los ajustes de cualquier dispositivo protector sin consultar previamente con un representante de PRORIL.
-  El producto ha sido diseñado para el tratamiento de aguas residuales, aguas crudas y agua limpia. Por su seguridad, no manipule lo siguiente:
  - 1) Líquidos inflamables, tóxicos, abrasivos, cristalizantes ni polimerizantes.
  - 2) Productos químicos y comida líquidos, líquidos alcalinos y corrosivos
  - 3) Líquidos a una alta temperatura, alta viscosidad y un alto contenido de materia sólida
-  Proteja siempre de la humedad el enchufe eléctrico en el extremo del cable de alimentación.
-  Nunca toque las tuberías o las conexiones eléctricas mientras la bomba esté funcionando.
-  Nunca toque el agua mientras la bomba esté funcionando.
-  No ponga nunca la bomba en funcionamiento si ha sido desmontada parcialmente.
-  Nunca ponga la bomba en funcionamiento sin agua o con un nivel insuficiente de agua.
-  No utilice la bomba si el/los cable/s de alimentación está/n dañados.

En caso de duda, póngase en contacto con nuestro representante o empresa.

**La bomba NO ha sido diseñada para ser usada en situaciones en las que haya personas en el agua.**

## Uso

El producto ha sido diseñado para el tratamiento de aguas residuales, aguas crudas y agua limpia. Tenga en cuenta que el producto no ha sido diseñado para bombear agua marina ni líquidos inflamables, corrosivos, explosivos o peligrosos.

## Garantía del producto

La única obligación de PRORIL se limita a la reparación o sustitución de cualquier pieza que el vendedor considere defectuosa, bajo su discreción. La garantía queda anulada si el daño se produce por los siguientes factores:

- Instalación inadecuada
- Mantenimiento insuficiente
- Daño causado por un uso inadecuado o abuso
- Modificaciones realizadas por terceras partes o intento de alteración de la bomba.
- Uso y desgaste habituales
- Uso de la bomba para otros fines diferentes de aquellos para los que ha sido fabricada

PRORIL no asume ninguna responsabilidad por lo siguiente:

- Lesiones personales
- Daños materiales
- Pérdidas económicas

PRORIL se reserva el derecho de cambiar el diseño y las especificaciones sin previo aviso.

## Transporte y almacenamiento

- Ponga la bomba en una superficie plana. Asegúrese de que los cables no estén retorcidos ni aplastados.
- Levante siempre la bomba por el asa o con un equipo adecuado. Nunca la levante por el cable del motor ni por la manguera.
- Después del uso, deje que la bomba funcione con agua limpia para ampliar la vida útil de la bomba.
- Escoja un lugar limpio y seco para almacenar la bomba durante un tiempo prolongado.
- En climas fríos, no deje que el agua se congele dentro de la bomba.
- Tras haber almacenado la bomba durante un tiempo prolongado, inspecciónela antes de usarla
- **¡Atención! Desconecte el cable de alimentación antes de inspeccionar la bomba.**
- **Gire manualmente el impulsor antes de usar la bomba.**
- **Compruebe los sellos y la entrada del cable.**

## Antes de la instalación

- Compruebe en la placa de datos la salida y la tensión necesarias para la bomba.
- **Es importante que compruebe si la bomba se ha de utilizar a 50 Hz o 60 Hz.**
- **Se pueden producir daños graves si se conecta a una tensión inadecuada.**
- Asegúrese de que la tensión de suministro eléctrico es idéntica a la que se indica en la placa de la bomba.
- No conecte la bomba a una tensión o fases diferentes de las especificadas en la placa.
- En caso de duda, póngase en contacto con su proveedor.

## Placa del producto

La placa ofrece información importante. Tenga cuidado de no superar las especificaciones dadas para el uso del producto.

PRORIL		PRORIL Pumps Europe BV Edisonstraat 42a 2008 SD Dordrecht The Netherlands WWW.PRORILEUROPE.COM	
NO. _____			
MODEL _____			
Frequency	Hz	Discharge	mm
Head	m	Flow	m <sup>3</sup> /min
Output	KW	Phase	∅
Voltage	V	Current	A
Revolution	/min	Weight	kg
IP	Depth ∇	Insulation	Class
PRORIL PUMPS CORPORATION		MADE IN TAIWAN	

Nombre	Descripción
Nº	Número de serie
Modelo	Modelo de bomba
Frecuencia	Frecuencia eléctrica (Hz)
Cabeza	Cabeza de presión máxima (m)
Salida	Salida de la bomba (kW)
Tensión	Tensión de funcionamiento (V)
Revolución	Velocidad rotacional
IP	Tamaño de salida (mm)
Profundidad	Capacidad máxima
Descarga	Número de fase (∅)
Caudal	Corriente eléctrica (A)
Fase	Peso de la bomba (kg)
Corriente	Clase de protección
Peso	Clase de aislamiento
Aislamiento	Profundidad máxima de sumersión (m)

## Conexiones eléctricas

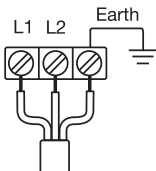

Single Phase

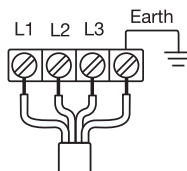

Three Phase

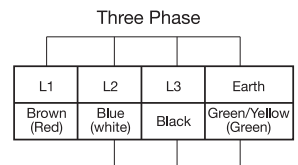

Single Phase

- Todo el cableado, conexiones eléctricas y conexión a tierra del sistema debe cumplir con los códigos y normativas nacionales y locales. Las tareas eléctricas las deberá realizar un electricista cualificado.
- Antes de comenzar ninguna tarea en el producto, asegúrese de que éste y el panel de control están aislados de la corriente eléctrica y no se pueden energizar.
- Es importante que la bomba este correctamente conectada a tierra y tenga un diferencial para evitar que los usuarios sufran lesiones graves por descarga eléctrica.

- Asegúrese de que la tensión de suministro eléctrico es idéntica a la que se indica en la placa de la bomba. No conecte la bomba a una tensión o fases diferentes de las especificadas en la placa.
- Las fugas de agua hacia las partes eléctricas podrían dañar el equipo o quemar los fusibles. Mantenga el extremo del cable de corriente por encima del nivel del líquido.
- Sustituya siempre los cables dañados. No utilice la bomba si los cables están dañados.
- En el caso de motores trifásicos, preste atención a la dirección de giro. Si la fuente de corriente está conectada a la fase inversa, motor girará en la dirección incorrecta. Si la dirección de giro no es correcta, cambie dos de los cables (consulte a un instalador certificado).
- Instale un dispositivo protector contra sobrecorriente (disyuntor o fusible) y un dispositivo protector contra sobrecarga para proteger la bomba.
- Tenga en cuenta una posible caída de tensión con cables largos.

### Instalación de la bomba

- Antes de la instalación, consulte la normativa local eléctrica y de fontanería. Dicha normativa existe para su seguridad.
- Utilice el dibujo acotado de la bomba para garantizar la correcta instalación.
- Ponga la bomba en una superficie plana. Asegúrese de que los cables no estén retorcidos ni aplastados.
- Asegúrese de que las mangueras, tubos y válvulas son las adecuadas para la presión de la bomba. Ponga la bomba en una superficie plana y asegúrese de que no puede caer ni hundirse.
- Asegúrese de que la bomba no puede girar durante el arranque ni el funcionamiento.
- Asegúrese de que el impulsor gira correctamente.
- Si se produjera algún problema durante la instalación, póngase en contacto con un representante de PRORIL.
- **NO** desmonte el producto antes de ni durante la instalación sin tener las instrucciones autorizadas de PRORIL.

### Funcionamiento

- Ponga la bomba en una superficie plana. Asegúrese de que los cables no estén retorcidos ni aplastados.
- Compruebe la dirección de giro.
  - La dirección de giro correcta es en sentido contrario a las agujas del reloj (visto desde arriba).
  - Si la dirección de giro no es correcta, cambie dos de las fases (consulte a un instalador certificado).

**⚠** No sujete **NUNCA** la manilla mientras comprueba la dirección de giro. El tirón de arranque puede ser brusco.

**⚠** **ADVERTENCIA** El cambio de dirección de giro en una conexión de enchufe sin desfasador solo lo puede realizar un instalador certificado.

**⚠** **ATENCIÓN** Si se activa la seguridad integrada del motor, la bomba se parará y se reiniciará automáticamente en cuanto el motor se haya enfriado.

**⚠** **ADVERTENCIA:** Si necesita llevar a cabo una tarea en la bomba, asegúrese de que está aislada del suministro eléctrico y de que no puede energizarse.

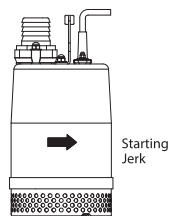

### Mantenimiento e inspección

- Revisiones regulares y mantenimiento de prevención garantizarán un funcionamiento más seguro. Se recomienda realizar una inspección inicial de la bomba transcurridos tres o cuatro meses tras la instalación. Realice inspecciones posteriores o tareas de mantenimiento cada 6 meses.
- Antes de inspeccionar la bomba, desconéctela siempre del suministro eléctrico. Asegúrese de que la bomba no puede rodar ni caer causando lesiones personales ni daños materiales.
- Antes de realizar cualquier tarea en la bomba, aclárela bien con agua limpia.
- No conecte la bomba si esta está parcialmente desmontada.
- Los impulsores gastados suelen tener bordes cortantes. Tenga cuidado cuando los sustituya.

### Normativa europea

El producto cumple las siguientes directivas europeas:



2006/42/EC Machinery Directive.

2014/35/EU Low Voltage Directive.

2014/30/EU Electromagnetic Compatibility Directive.

## Seguridad medioambiental

Elimine todos los residuos según corresponda. Este producto ha sido fabricado con materiales y piezas de alta calidad que pueden reutilizarse y reciclarse. Siga la legislación y normativa local sobre reciclaje si la unidad o algunas piezas son recogidas por una empresa autorizada de reciclaje. Siga la legislación y normativa local sobre reciclaje si la unidad o algunas piezas son recogidas por una empresa autorizada de reciclaje.

## Identificación y resolución de problemas

Problemas	Posibles causas	Soluciones
La bomba no arranca.	No hay alimentación (corte de corriente).	Póngase en contacto con su compañía eléctrica o con un taller eléctrico.
	Círculo abierto o mala conexión del cable multifilar.	Compruebe si hay un circuito abierto en el cable multifilar o en el cableado
	Impulsor obstruido.	Inspeccione la bomba y elimine la obstrucción.
La bomba arranca pero se detiene inmediatamente, haciendo que salte el protector del motor.	Impulsor obstruido.	Inspeccione la bomba y elimine la obstrucción.
	Caída de tensión	Corrija la tensión a la tensión nominal o utilice una alargadera que cumpla con la normativa.
	Se está utilizando un modelo 50Hz a 60Hz.	Compruebe la placa de identificación y sustituya la bomba o impulsor.
	Filtro obstruido y la bomba ha funcionado en seco durante muchas horas.	Retire la obstrucción.
	Motor anómalo.	Repare el motor o sustitúyalo por uno nuevo.
	La bomba está recogiendo demasiado sedimento.	Coloque un bloque de cemento bajo la bomba para evitar que esta recoja sedimento.
El cabezal hidráulico y el volumen de bombeado son inferiores	Impulsor gastado.	Sustituya.
	Manguera taponada.	Minimice el número de dobleces de la manguera (en una zona con muchos residuos, utilice la bomba con una cestilla con malla).
	Filtro bloqueado o enterrado.	Minimice el número de dobleces de la manguera (en una zona con muchos residuos, utilice la bomba con una cestilla con malla).
	El motor gira en sentido inverso.	Intercambie la conexión terminal de suministro eléctrico.
La bomba produce mucho ruido o vibración.	El rodamiento del motor podría estar dañado.	Para cambiar el rodamiento.

**Hyvä asiakas**

**Kiitos, kun valitsit PRORIL-oppopumpun. Tämä opas sisältää pumpun asennus-, käyttö- ja huolto-ohjeet. Lue tämä opas huolellisesti läpi ennen pumpun asentamista ja käyttöä ja säilytä se helposti saatavilla mahdollista myöhempää tarvetta varten. Pumpun virheellinen käyttö voi johtaa henkilö- tai omaisuusvahinkoihin ja mitätöidä takuun. Tarkasta pumpun vaurioiden ja puuttuvien osien varalta välittömästi otettuasi sen vastaan. Katso pumpun tarkemmat tekniset tiedot verkkosivuiltamme osoitteesta [www.prorilpumpseurope.com](http://www.prorilpumpseurope.com). Kiitos!**

**Turvallisuutta koskevat tiedot**

**Lue tämä opas huolellisesti läpi ennen tuotteen käyttöä ja säilytä se mahdollista myöhempää tarvetta varten. Tämän varoituksen noudattamatta jättäminen voi johtaa henkilövahinkoihin.**

**VAROITUS**

- ⚠ Älä käytä tuotetta räjähdysvaarallisessa ympäristössä.
- ⚠ Älä käytä tuotetta syttyvien nesteiden tai kaasujen läsnä ollessa.
- ⚠ Varmista, että tuote maadoitetaan ja varustetaan vikavirtasuojakytkimellä, joka suojaa käyttäjiä sähköiskun aiheuttamilta vammoilta.
- ⚠ Katkaise tuotteen virransyöttö aina ennen sen tarkastamista, huoltamista tai säätämistä.
- ⚠ Älä koskaan yritä muuttaa tuotteen suojalaitteita tai niiden asetuksia ilman PRORIL-yhtiön edustajan lupaa.
- ⚠ Tuote on suunniteltu jäteveden, raakaveden ja talousveden siirtämiseen. Pumpppua ei saa käyttää alla lueteltujen nesteiden siirtämiseen, sillä ne voivat vahingoittaa sitä tai aiheuttaa vaaratilanteen käyttäjälle:
  - 1) Syttyvät, myrkylliset, hankaavat, kiteytyvät tai polymeeroituvat nesteet.
  - 2) Nestemäiset kemikaalit tai elintarvikkeet tai emäksiset tai happamat nesteet.
  - 3) Kuumat, jäykät tai runsaasti kiinteää ainesta sisältävät nesteet.
- ⚠ Suojaa aina pistoke tai virtajohdon pää kosteudelta.
- ⚠ Älä koskaan kosketa letku- tai sähköliitintöjä pumpun ollessa käynnissä.
- ⚠ Älä koskaan kosketa vettä pumpun ollessa käynnissä!
- ⚠ Älä koskaan käytä pumpppua, joka on osittain purettu.
- ⚠ Älä koskaan käytä pumpppua ilman vettä, vedenpinnan yläpuolella tai siten, että sen läpi ei virtaa riittävästi vettä.
- ⚠ Älä käytä pumpppua, jos sen virtajohto on vahingoittunut.

Jos sinulla on kysyttävää, ota yhteyttä PRORIL-yhtiöön tai sen edustajaan.

**Tätä pumpppua EI ole tarkoitettu käytettäväksi, jos vedessä on ihmisiä.**

**Käyttötarkoitus**

Tuote on suunniteltu jäteveden, raakaveden ja talousveden siirtämiseen. Huomaa, että tuotetta ei ole tarkoitettu meriveden tai syttyvien, syövyttävien, räjähtävien tai vaarallisten nesteiden pumpppaamiseen.

**Tuotteen takuu**

PRORIL-yhtiö sitoutuu korjaamaan tai vaihtamaan sellaiset osat, jotka tuotteen myyjä on katsonut oman harkintansa mukaan viallisiksi. Takuu ei kata vahinkoja, jotka ovat seurausta alla luetelluista syistä:

- Virheellinen asennus
- Puutteellinen huolto
- Virheellinen käyttö tai väärinkäyttö
- Kolmansien osapuolten tekemät muutokset
- Normaali kuluminen
- Pumpun käyttäminen johonkin muuhun kuin tässä oppaassa kuvattuun käyttötarkoitukseen

PRORIL ei ole vastuussa seuraavista vahingoista:

- Henkilövahingot
- Omaisuusvahingot
- Taloudelliset tappiot

PRORIL pidättää oikeuden tehdä muutoksia tuotteen ulkonäköön ja teknisiin tietoihin ilman ennakoimista.

## Kuljetus ja varastointi

- Varmista, että pumppu kiinnitetään tai tuetaan siten, että se ei pääse kaatumaan tai vierimään.
- Nosta aina pumppua sen kahvasta tai käytä asianmukaisia nostoapuvälineitä. Älä koskaan nosta pumppua moottorin virtajohdosta tai letkusta.
- Anna pumppun käydä puhtaalla vedellä jokaisen käyttökerran jälkeen; tämä pidentää pumppun käyttöikää.
- Jos pumppu tarvitsee varastoita pidemmäksi aikaa, säilytä se korkeilta lämpötiloilta, ilalta, kosteudelta ja tärinältä suojattuna.
- Älä anna pumppussa olevan vettä jäätyä.
- Pumppu tulisi tarkastaa ennen käyttöä, jos se on ollut varastoituna pidemmän aikaa.
- **Huomio! Irrota virtajohto ennen pumppun tarkastamista!**
- **Kierrä juoksupyörää käsin ennen pumppun käyttöä.**
- **Tarkista tiivisteet ja kaapelin liitäntä.**

## Ennen asennusta

- Tarkista pumppun teho ja syöttöjännite sen arvokilvestä.
- **Tarkista, onko pumppu tarkoitettu käytettäväksi 50 Hz:n vai 60 Hz:n taajuudella.**
- **Pumppun liittäminen virheelliseen jännitteeseen saattaa aiheuttaa vakavia vahinkoja.**
- Varmista, että käytettävissä oleva jännite vastaa pumppun arvokilven tietoja.
- Älä liitä pumppua sähköverkkoon, jonka jännite ja vaiheet eivät vastaa arvokilven tietoja.
- Ota epäselvissä tilanteissa yhteyttä jälleenmyyjäsi

## Tuotteen arvokilpi

Arvokilpi sisältää tärkeää tietoa. Varmista, että arvokilvessä annetut raja-arvot eivät ylitä tuotetta käytettäessä.

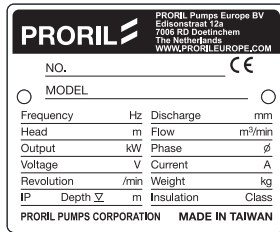

Nimi	Kuvaus
Nro	Sarjanumero
Malli	Pumppun malli
Taajuus	Syöttöjännitteen taajuus (Hz)
Nostokorkeus	Maksim nostokorkeus (m)
Teho	Pumppun teho (kW)
Jännite	Käyttöjännite (V)
Nopeus	Pyörimisnopeus
Poistoletku	Poistoletkun halkaisija (mm)
Virtaus	Maksimikapasteetti
Vaihe	Vaiheiden määrä (∅)
Virta	Sähkövirta (A)
Paino	Pumppun paino (kg)
IP	Suojaluokka
Eristys	Eristysluokka
Syvyys	Maksimiuotussyvyys (m)

## Sähköliitännät

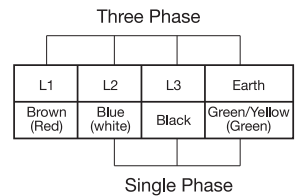
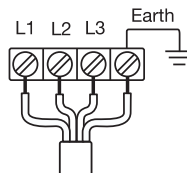
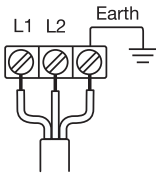

- Kaikki johdotukset, sähköliitännät ja maadoitukset tulee suorittaa kansallisten ja paikallisten lakien ja määräysten mukaisesti. Sähkötyöt saa suorittaa ainoastaan pätevä sähköasentaja.
- Varmista ennen asennustöiden aloittamista, että virransyöttö tuotteeseen ja ohjauspaneeliin on katkaistu ja eristetty.
- Pumppu on maadoitettava asianmukaisesti ja varustettava vikavirtasuojajyksillä, joka suojaa käyttäjiä sähköiskun aiheuttamilta vammoilta.

- Varmista, että käytettävissä oleva jännite vastaa pumpun arvokilven tietoja. Älä liitä pumpputta sähköverkkoon, jonka jännite ja vaiheet eivät vastaa arvokilven tietoja.
- Veden tai muiden nesteiden joutuminen sähköosiin voi aiheuttaa vaurioita tai sulakkeen palamisen. Pidä virtajohtoon pää vedenpinnan yläpuolella.
- Vahingoittuneet johdot ja kaapelit tulisi aina vaihtaa. Älä käytä pumpputta, jos sen virtajohto on vahingoittunut!
- Tarkista kolmivaihemoottorin pyörimissuunta. Jos moottori pyörii väärään suuntaan, sen virtalähde on liitetty paluuuivaheseen. Vaihda tällaisessa tilanteessa minkä tahansa kahden johtimen paikat keskenään.
- Asenna pumpputtuun ylijännitesuoja (johdonsuojakatkaisija tai sulake) tai ylikuormitusuoja, joka suojaa sitä vikatilanteiden tai ylikuormituksen aiheuttamilta vaurioilta.
- Huomaa, että pitkiä johtoja käytettäessä saattaa esiintyä jännitehäviöitä.

### Pumpun asennus

- Tarkista sähkö- ja putkiasennuksia koskevat määräykset ennen asennustöiden aloittamista. Näiden määräysten tarkoituksena on turvallisuuden varmistaminen.
- Käytä mittapiirustusta apuna, jotta pumpun asennus tapahtuu oikein.
- Varmista, että johdot eivät ole solmussa tai puristuksissa.
- Varmista, että käytettävät letkut, putket ja venttiilit soveltuvat pumpun paineelle. Sijoita pumpputtasaiselle alustalle ja varmista, että se ei pääse kaatumaan tai uppoamaan.
- Varmista, että pumpputtu ei pääse pyörimään käynnistyksen tai käytön aikana.
- Varmista, että juoksupyörä pyörii oikeaan suuntaan.
- Ota yhteyttä PRORIL-edustajaasi, jos asennuksessa ilmenee ongelmia.
- **ÄLÄ** yritä purkaa pumpputta ennen asennusta tai sen aikana ilman PRORIL-yhtiön lupaa ja ohjeita.

### Käyttö

- Varmista, että pumpputtu on tasaisella ja vakaalla alustalla eikä se pääse kaatumaan tai vierimään.
- Tarkista pyörimissuunta.
  - Pumpun oikea pyörimissuunta on vastapäivään (ylhäältä katsottuna).
  - Jos pumpputtu pyörii väärään suuntaan, kahden johtimen paikat on vaihdettava keskenään (ota yhteyttä pätevään sähköasentajaan).

**⚠ ÄLÄ KOSKAAN** pitele pumpputta sen kahvasta pyörimissuuntaa tarkistaessasi. Pumpputtu saattaa nytkähtää voimakkaasti käynnistyessään.

**⚠ VAROITUS!** Pyörimissuunnan saa vaihtaa ainoastaan pätevä sähköasentaja, jos virtajohtoon pistokkeessa ei ole tähän tarkoitettua kytkintä.

**⚠ HUOMIO!** Jos moottorin sisäänrakennettu suojakytkin aktivoituu, pumpputtu pysähtyy ja käynnistyy automaattisesti uudelleen välittömästi, kun moottori on jäähtynyt.

**⚠ VAROITUS!** Varmista ennen pumpun tarkastamista tai huoltamista, että sen virransyöttö on katkaistu ja eristetty.

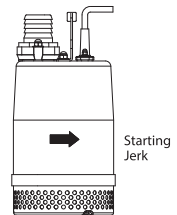

### Huolto ja tarkastus

- Säännölliset tarkastukset ja ennaltaehkäisevä huolto auttavat takaamaan pumpun luotettavan ja turvallisen toiminnan. Suosittelemme, että pumpputtu tarkastetaan ensimmäisen kerran 3–4 kuukauden kuluttua asennuksesta. Tarkastukset/huolto voidaan suorittaa tämän jälkeen 6 kuukauden välein.
- Katkaise aina pumpun virransyöttö ennen sen tarkastamista. Varmista aina henkilö- ja omaisuusvahinkojen välttämiseksi, että pumpputtu ei pääse kaatumaan tai vierimään.
- Huuhtelee pumpputtu huolellisesti puhtaalla vedellä ennen sen tarkastamista tai huoltamista.
- Pumpputtu ei tulisi käynnistää, jos se on purettu osittain.
- Kuluneen juoksupyörän siivet ovat erittäin terävät. Ole erittäin varovainen juoksupyörää vaihtaessasi!

### Euroopan unionin vaatimuksia koskevat tiedot

Tuote täyttää seuraavien Euroopan unionin direktiivien vaatimukset:



2006/42/EC Machinery Directive.

2014/35/EU Low Voltage Directive.

2014/30/EU Electromagnetic Compatibility Directive.



## Ympäristöturvallisuus

Hävitä kaikki jätteet asianmukaisesti. Tämä tuote on valmistettu laadukkaista materiaaleista ja osista, jotka voidaan uudelleenkäyttää tai kierrättää. Noudata paikallisia jätteiden hävittämistä koskevia lakeja ja määräyksiä ja toimita käytöstä poistettu tuote kierrätyspisteeseen. Auta suojelemaan ympäristöä kierrättämällä käytöstä poistetut tuotteet.

## Vianmääritys

Ongelma	Mahdollinen syy	Ratkaisu
Pumppu ei käynnisty.	Pumppuun ei tule virtaa.	Ota yhteyttä sähköyhtiöön tai sähköasentajaan.
	Virtapiirissä on katkos tai virtajohtoa ei ole liitetty paikoilleen oikein.	Tarkista virtapiiri ja virtajohtoon liittäminen.
	Juoksupyörä on tukkeutunut.	Tarkasta pumppu ja poista tukos.
Pumppu käynnistyy, mutta se pysähtyy välittömästi moottorin suojakytimen laukeamisen vuoksi.	Juoksupyörä on tukkeutunut.	Tarkasta pumppu ja poista tukos.
	Jännitehäviö.	Varmista, että syöttöjännite vastaa arvokilven tietoja, tai käytä lyhyempää virtajohtoa.
	50 Hz:n mallia käytetään 60 Hz:n taajuudella.	Tarkista arvokilven tiedot ja vaihda pumppu tai juoksupyörä.
	Sihti on tukkeutunut tai pumppua on käytetty pitkiä aikoja kuivana.	Poista tukos.
	Moottori ei toimi normaalisti.	Korjaa tai vaihda moottori.
Pumpun nostokorkeus ja virtausmäärä ovat alentuneet.	Pumppuun joutuu liikaa maa-ainesta.	Sijoita pumppu betonialustalle, jotta siihen ei joudu maa-ainesta.
	Juoksupyörä on kulunut.	Vaihda juoksupyörä.
	Letku saattaa olla tukkeutunut.	Oikaise letkussa olevat mutkat tai suojaa pumppu metalliverkolla, jos asennuskohteessa on runsaasti irtoroskaa.
	Sihti on tukkeutunut tai uponnut.	Oikaise letkussa olevat mutkat tai suojaa pumppu metalliverkolla, jos asennuskohteessa on runsaasti irtoroskaa.
Pumpusta kuuluu voimakasta ääntä tai se tärisee.	Moottori pyörii väärään suuntaan.	Vaihda virtajohtoon liittimien paikat keskenään.
	Moottorin laakeri tai juoksupyörä saattaa olla vahingoittunut.	Korjaa tai vaihda vahingoittunut osa.

## Cher client

**Merci d'avoir choisi une pompe submersible PRORIL. Ce mode d'emploi vous propose des instructions pour l'installation, le fonctionnement et l'entretien de la pompe. Lire attentivement ce mode d'emploi avant de mettre la pompe submersible en service pour la première fois. Veiller à ce que ce mode d'emploi reste à portée de main. Toute mauvaise utilisation du produit peut être source de préjudice, tant pour les personnes que les biens, et annuler la garantie. Dès réception de la pompe, il faut vérifier qu'elle n'est pas endommagée ou incomplète. Nous vous conseillons de consulter notre site internet [www.prorilpumpseurope.com](http://www.prorilpumpseurope.com) pour toute référence technique supplémentaire.**

## Informations pour la sécurité

**Lire attentivement ce mode d'emploi avant de mettre la pompe submersible en service pour la première fois. Veiller à ce que ce mode d'emploi reste à portée de main. En ignorant cette mise en garde, vous vous exposez à des risques de blessures.**

### MISE EN GARDE

- ⚠ Ne pas faire fonctionner le produit à proximité d'un environnement potentiellement explosif.
- ⚠ Ne pas utiliser le produit en présence de liquides ou de gaz inflammables.
- ⚠ Vérifier que le produit soit convenablement mis à la terre et équipé d'un disjoncteur en cas de fuite pour éviter toute électrocution.
- ⚠ Toujours mettre hors tension avant toute vérification, entretien ou réglage.
- ⚠ Ne jamais tenter de modifier les configurations de tous dispositifs de protection sans avoir consulté au préalable votre représentant PRORIL.
- ⚠ Le produit est destiné à pomper des eaux usées, de l'eau chargée et de l'eau propre. Pour votre sécurité, ne pas traiter les produits suivants :
  - 1) Liquides inflammables, toxiques, abrasifs, de cristallisation et de polymérisation.
  - 2) Produits chimiques liquides et produits alimentaires, liquides alcalins et corrosifs.
  - 3) Liquides à haute température, à viscosité élevée et à forte teneur en matières solides.
- ⚠ Toujours protéger de l'humidité la prise électrique à l'extrémité du câble d'alimentation.
- ⚠ Ne jamais toucher les tuyaux ou les branchements électriques lorsque la pompe est en service.
- ⚠ Ne jamais toucher l'eau lorsque la pompe est en service.
- ⚠ Ne jamais faire fonctionner la pompe lorsqu'elle est en partie démontée.
- ⚠ Ne jamais mettre en route la pompe sans eau, ne pas faire fonctionner la pompe sans ou avec insuffisamment d'eau.
- ⚠ Ne pas utiliser la pompe si le câble d'alimentation est endommagé.

Pour toutes questions, n'hésitez pas à contacter notre représentant ou la société.

**Cette pompe NE DOIT PAS être utilisée en présence de personnes dans l'eau**

## Application

Le produit est destiné à pomper des eaux usées, de l'eau chargée et de l'eau propre. Merci de noter que le produit n'est pas destiné à pomper de l'eau de mer ni les liquides inflammables, corrosifs, explosifs ou dangereux.

## Garantie du produit

La seule obligation de PRORIL dans le cadre de sa garantie sera limitée à la réparation ou au remplacement de toute pièce détachée que le vendeur, à sa seule discrétion, juge être défectueuse. La garantie est nulle si le dommage est provoqué par l'un des facteurs suivants :

- Installation défectueuse
- Entretien insuffisant
- Dommage provoqué par une mauvaise utilisation ou une utilisation frauduleuse.
- Modifications par un tiers ou tentative de modification de la pompe.
- Usure et détérioration normale
- La pompe a été utilisée à des fins autres que celles pour lesquelles elle est destinée.

PRORIL n'assume aucune responsabilité dans les cas suivants :

- Blessure corporelle
- Dommages matériels
- Pertes économiques

PRORIL se réserve le droit de modifier la conception et les spécifications sans avis préalable.

## Transport et rangement

- S'assurer que la pompe est bien attachée et ne peut rouler.
- Toujours utiliser la poignée pour déplacer la pompe. Ne jamais la soulever par le câble moteur ou le flexible.
- Laisser tourner la pompe dans l'eau propre après utilisation de façon à prolonger la durée de vie de la pompe.
- Choisir un endroit propre et sec pour entreposer la pompe pendant une longue période.
- Sous des climats rigoureux, ne pas laisser l'eau geler dans la pompe.
- Après avoir été entreposée pendant une longue période, la pompe doit être inspectée avant de l'utiliser
- **Attention! Débrancher le câble d'alimentation avant tout contrôle de la pompe.**
- **Tourner la roue à la main avant de la démarrer.**
- **Vérifier les garnitures et l'entrée de câble.**

## Avant installation

- Vérifier sur la plaque signalétique la puissance et la tension nécessaires à la pompe.
- **Il est important de vérifier si la pompe doit être utilisée avec une fréquence de 50Hz ou de 60Hz.**
- **Utiliser une tension électrique non conforme provoque des dommages graves.**
- Vérifier que la tension de l'alimentation électrique soit identique à celle indiquée sur la plaque signalétique (étiquette) de la pompe.
- Ne pas brancher sur une tension ou une phase autre que celle mentionnée sur la plaque signalétique.
- En cas de doute, contacter votre fournisseur.

## Plaque signalétique du produit

La plaque signalétique mentionne des informations importantes. Soyez attentif à ne pas dépasser les spécifications indiquées lors de l'utilisation du produit.

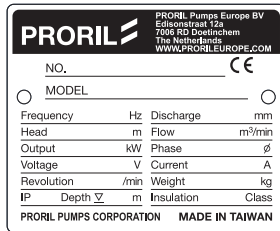

Nom	Description
N°.	Numéro de série
Modèle	Modèle de pompe
Fréquence	Fréquence de l'alimentation (Hz)
Refoulement	Hauteur de refoulement maximale (m)
Rendement	Rendement de la pompe (kW)
Tension	Tension en service(V)
Rotation	Vitesse en rotation
Évacuation	Dimension sortie (mm)
Débit	Capacité maximale
Phase	Nombre de phases(Ø)
Courant	Courant électrique (A)
Poids	Poids de pompe (kg)
IP	Classe de protection
Isolation	Classe d'isolation
Profondeur	Profondeur maximale d'immersion (m)

## Branchements électriques

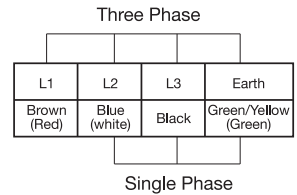
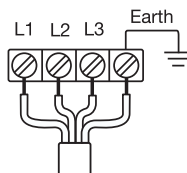
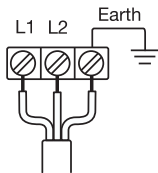

- Tous câblages, branchements électriques et systèmes de mise à la terre doivent être conformes à tous les codes et réglementations au plan national et local. Le travail électrique doit être réalisé par un électricien homologué.
- Avant tout travail sur le produit, vérifier que le produit et le boîtier de commande soient isolés de l'alimentation électrique et qu'ils ne peuvent être mis sous tension.
- Il est important que la pompe soit convenablement mise à la terre et équipée d'un disjoncteur en cas de fuite pour éviter toute électrocution grave.

- Vérifier que la tension de l'alimentation électrique soit identique à celle qui figure sur la plaque signalétique (étiquette) de la pompe. Ne pas brancher sur une tension et une phase autres que celles mentionnées sur la plaque signalétique.
- Toute fuite d'eau dans les parties électriques peut provoquer des dommages au matériel ou faire sauter le fusible. Maintenir l'extrémité du câble d'alimentation au-dessus du niveau du liquide.
- Les câbles endommagés doivent toujours être remplacés. Ne pas faire fonctionner la pompe si les câbles sont endommagés.
- Pour un moteur triphasé, veiller au sens de rotation. Si la source d'alimentation est branchée sur la phase inverse, cela peut entraîner une mauvaise rotation du moteur. Si le sens de rotation n'est pas correct, il faut brancher deux des fils (consulter un électricien qualifié).
- Veiller à installer un dispositif de protection de surtension (coupe-circuit ou fusible) et un dispositif de protection de surcharge pour protéger la pompe.
- Il faut prendre en compte tout affaiblissement de la tension dans les câbles longs.

### Installation de la pompe

- Avant installation, vérifier les réglementations locales en matière d'électricité et de plomberie. Ces réglementations protègent votre sécurité.
- Utiliser le plan avec les dimensions de pompe pour garantir une installation correcte.
- Vérifier que les câbles ne soient ni entortillés ni pincés
- Vérifier que les flexibles, tuyaux et vannes conviennent pour la pression de la pompe.
- Placer la pompe sur un socle à plat et s'assurer qu'elle ne peut ni se renverser ou s'enfoncer.
- Vérifier que la pompe ne puisse pas se retourner au démarrage ou en service.
- Vérifier que la rotation du rotor soit correcte.
- En cas de problèmes quelconque pendant l'installation, veuillez contacter un représentant PRORIL.
- **NE PAS** démonter le produit avant ou pendant l'installation sans instructions dûment autorisées de PRORIL.

### Fonctionnement

- S'assurer que la pompe est bien attachée et ne peut rouler.
- Vérifier le sens de rotation.
  - Le sens correct de rotation est à l'inverse de celui des aiguilles d'une montre (en regardant par le haut de la pompe).
  - Si le sens de rotation est incorrect, le branchement de deux des phases doit être permuté (consulter un installateur agréé).

**⚠ NE JAMAIS TENIR LA POIGNÉE** pendant la vérification du sens de rotation. La réaction au démarrage peut être très violente.

**⚠ AVERTISSEMENT:** Changer le sens de rotation en modifiant les branchements des phases sans contrôleur de phase ne peut être effectué que par un installateur agréé.

**⚠ ATTENTION:** Si la sécurité intégrée au moteur est active, la pompe va s'arrêter et redémarrer automatiquement dès que le moteur aura refroidi.

**⚠ AVERTISSEMENT:** si vous devez intervenir sur la pompe, vérifier qu'elle soit bien isolée de l'alimentation électrique et qu'elle ne puisse être mise en marche.

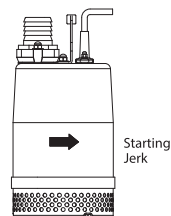

### Entretien et vérification

- Des contrôles réguliers et une maintenance préventive garantissent une meilleure fiabilité et sécurité du fonctionnement. Il est recommandé de procéder à une vérification de la pompe dans les 3 à 4 mois après l'installation. Les vérifications/entretiens suivants peuvent avoir lieu tous les 6 mois.
- Toujours veiller à débrancher la pompe de l'alimentation électrique avant de la vérifier. Bien vérifier que la pompe ne puisse rouler ou basculer et provoquer des blessures aux personnes et des dommages aux biens.
- Rincer abondamment la pompe à l'eau claire avant toute intervention.
- La pompe ne doit pas être démarrée lorsqu'elle est en partie démontée.
- Les roues usagées ont des bords très coupants. Faire très attention en les remplaçant

### Avis d'application de la réglementation européenne



Le produit est conforme aux directives européennes suivantes :

- 2006/42/EC Machinery Directive.
- 2014/35/EU Low Voltage Directive.
- 2014/30/EU Electromagnetic Compatibility Directive.

## Sécurité pour l'environnement

Éliminer convenablement toutes les pièces usagées. Ce produit a été fabriqué avec des matériaux et des pièces de grande qualité qui peuvent être réutilisés et recyclés. Suivre les réglementations locales concernant le recyclage si l'appareil ou les pièces sont acceptées par une société de recyclage locale. Aidez à protéger l'environnement en recyclant les produits usagés.

## Dépannage

Types de panne	Causes possibles	Actions conseillées
La pompe ne démarre pas.	Absence d'alimentation électrique (coupure de courant).	Contactez le fournisseur d'électricité ou un atelier de réparation électrique.
	Le circuit est ouvert ou le câble est mal branché.	Vérifier qu'il n'y a pas de circuit ouvert dans le câble ou l'installation électrique.
	La roue est bloquée.	Examiner la pompe et enlever ce qui bloque la roue.
La pompe démarre mais elle s'arrête immédiatement en déclenchant la protection moteur.	La roue est bloquée.	Examiner la pompe et enlever ce qui bloque la roue.
	Chute de tension.	Régler la tension à sa valeur nominale ou employer un câble de rallonge aux normes.
	Le modèle conçu pour de la 50 Hz fonctionne en 60 Hz.	Vérifier la plaque signalétique et remplacer la pompe ou la roue.
	Le filtre est obstrué et la pompe a fonctionné à sec pendant une longue période.	Enlever ce qui obstrue le filtre.
	Fonctionnement anormal du moteur.	Réparer le moteur ou le remplacer par un nouveau.
La pompe ramène trop de sédiments.	Placer la pompe sur une dalle de béton pour éviter que la pompe ne ramène trop de sédiments.	
La hauteur et le volume de pompage sont trop bas.	La roue est hors service.	La remplacer.
	Le flexible est peut-être bouché.	Diminuer le nombre de courbes du flexible (dans des zones avec beaucoup de débris, placer la pompe dans un panier grillagé).
	Le filtre est obstrué ou enterré.	Diminuer le nombre de courbes du flexible (dans des zones avec beaucoup de débris, placer la pompe dans un panier grillagé).
	Le moteur tourne dans le mauvais sens.	Permuter les branchements de l'alimentation électrique.
La pompe fait du bruit ou vibre.	Le palier du moteur est peut-être endommagé.	Remplacer le palier.

**Kedves Vásárló!**

Köszönjük, hogy a PRORIL bűvárszivattyút választotta. Ez a használati utasítás a szivattyú üzembehelyezésével, működésével és karbantartásával kapcsolatban nyújt információt. Kérjük, olvassa el gondosan ezt az útmutatót, mielőtt először használná a bűvárszivattyút. Kérjük, tartsa meg ezt az útmutatót későbbi megtekintés céljára. A termék helytelen használata személyi sérüléshez és a berendezés károsodásához vezethet, és a garancia elvesztésével járhat. Átvétel után ellenőrizni kell, hogy a szivattyún nincsenek-e sérülések vagy hiányosságok. Kérjük, látogasson el weboldalunkra [www.prorilpumpseurope.com](http://www.prorilpumpseurope.com) további műszaki adatokért. Köszönjük!

**Biztonsági előírások**

Kérjük, olvassa el gondosan ezt az útmutatót, mielőtt először használná a bűvárszivattyút. Kérjük, tartsa meg ezt az útmutatót későbbi megtekintés céljára. A figyelmeztetés figyelmen kívül hagyása személyes sérülésekhez vezethet.

**FIGYELEM**

- ⚠ A szivattyút nem szabad potenciálisan robbanásveszélyes környezetben használni.
- ⚠ A szivattyút nem szabad gyúlékony folyadékok vagy gázok közelében használni.
- ⚠ Annak érdekében, hogy a felhasználókat megvédje a súlyos sérüléstől, mindig gondoskodjon a termék megfelelő földeléséről és a szivárgás megszakító jelenlétéről.
- ⚠ Átvizsgálás, karbantartás és beállítások elvégzése előtt mindig kapcsolja ki a berendezést.
- ⚠ Soha ne próbálja megváltoztatni a védelmi eszközök beállításait anélkül, hogy azt megelőzően egyeztetne a PRORIL egyik képviselőjével.
- ⚠ A terméket szennyvíz, nyersvíz és tiszta víz mozgatására tervezték. Saját biztonsága érdekében ne kezelje a következőket:
  - 1) Gyúlékony, mérgező, sűrű, kristályosodó és polimerizáló folyadékok.
  - 2) Folyékony vegyszerek és ételek, lúgos és maró folyadékok.
  - 3) Magas hőmérsékletű, magas viszkozitású és magas szilárdanyag tartalmú folyadékok.
- ⚠ Mindig védje a tápkábel végén lévő elektromos dugaszt a nedvesség behatolása ellen.
- ⚠ A szivattyú működése közben ne érjen a csövekhez vagy az elektromos csatlakozókhoz.
- ⚠ A szivattyú működése közben soha ne nyúljon a vízbe!
- ⚠ Soha ne hozza működésbe a szivattyút félig szétszerelt állapotban.
- ⚠ Víz nélkül soha ne működtesse a szivattyút, ne működtesse szárazon vagy elegendő víz nélkül.
- ⚠ Ne használja a szivattyút, ha a tápkábel(ek) megsérült(ek).

Ha bármilyen kérdése van, lépjen kapcsolatba képviselőnkkel vagy a vállalattal.

**NE használja a szivattyút, ha emberek tartózkodnak a vízben!**

**HASZNÁLAT**

A terméket szennyvíz, nyersvíz és tiszta víz mozgatására tervezték. Felhívjuk figyelmét, hogy a termék nem alkalmas tengervíz és gyúlékony, maró, robbanékony vagy veszélyes folyadékok mozgatására.

**Termékgarancia**

APRORIL jelen jótállással kapcsolatos kizárólagos kötelezettsége az Eladó által hibásnak ítélt alkatrészek javítására és cseréjére korlátozódik. A fenti jótállást érvényteleníti, ha a kár a következők eredményeként keletkezett:

- Nem megfelelő üzembehelyezés
- Hiányos karbantartás
- Helytelen használatból eredő kár.
- Harmadik fél módosításokat végzett a szivattyún, vagy megkísérelte átalakítani.
- Normál elhasználódás
- A szivattyút nem rendeltetésszerűen használták.

A PRORIL nem vállal felelősséget a következőkért:

- Testi sérülés
- Anyagi károk
- Gazdasági veszteségek

A PRORIL fenntartja a kivitelezés és a jellemzők előzetes értesítés nélküli megváltoztatásának jogát.

### Szállítás és tárolás

- Győződjön meg arról, hogy a szivattyút megfelelően rögzítve van, és nem gurulhat el.
- A szivattyút mozgatásához mindig használja a markolatot. Soha ne emelje meg a motorkábelnél vagy a tömlőnél fogva.
- A szivattyút élettartamának meghosszabbítása érdekében működtesse tovább tiszta vízben.
- Ha a szivattyút hosszabb ideig tárolja, válasszon erre a célra tiszta és száraz helyet.
- Hideg éghajlaton ne engedje, hogy a víz megfagyjon a szivattyúban.
- Hosszabb tárolási idő után a szivattyút használat előtt át kell vizsgálni
- **Figyelem! A szivattyút átvizsgálása előtt húzza ki a tápkábelt!**
- **A szivattyú használata előtt kézzel forgassa meg a forgópápatot.**
- **Ellenőrizze a tömítéseket és a kábel bemenetét.**

### Üzembehelyezés előtt

- Ellenőrizze a szivattyút típusátlóján a szükséges kimenetet és feszültséget.
- **Fontos ellenőrizni, hogy a szivattyút 50Hz vagy 60Hz alatt használják majd.**
- **Súlyos károk keletkezhetnek, ha nem a megfelelő feszültséghez csatlakozik.**
- Ellenőrizze, hogy a tápegység feszültsége megegyezik-e a szivattyút típusátlóján (címkéjén) szereplővel.
- Kizárólag a típusátlóján szereplő feszültséghez és fázishoz csatlakoztassa.
- Ha nem biztos benne, kérjük, keresse fel a szállítót.

### A termék típusátlója

A típusátló fontos információkat tartalmaz. A termék használata közben ügyeljen arra, nehogy túllépje a megadott specifikációkat.

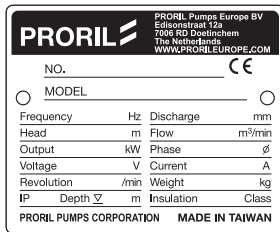

Név	Leírás
Szám	Sorozatszám
Modell	Szivattyú modell
Frekvencia	Hálózati frekvencia (Hz)
Fej	Maximális nyomásfej (m)
Kimenet	Szivattyú kimenet (kW)
Feszültség	Működési feszültség (V)
Fordulat	Forgási sebesség
Kibocsátás	Kimeneti méret (mm)
Ömlesztés	Maximális kapacitás
Fázis	Fáziszám (Ø)
Áram	Elektromos Áram (A)
Súly	Szivattyú súlya (kg)
IP	Védelmi osztály
Szigetelés	Szigetelési osztály
Mélység	Maximális merülési mélység (m)

### Elektromos csatlakozások

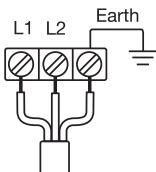

Single Phase

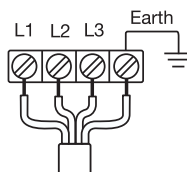

Three Phase

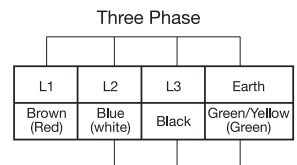

Single Phase

- Minden vezetéknek, elektromos csatlakozásnak és rendszerföldelésnek meg kell felelnie a helyi szabványoknak és előírásoknak.
- Minden elektromos munkát minősített villanyszerelőnek kell végeznie.
- Mielőtt munkálatokat végezne a terméken, gondoskodjon arról, hogy a termék és a vezérlőpanel izolálva vannak a tápegységtől, és nem kerülhetnek áram alá.
- Annak érdekében, hogy a felhasználókat ne érje súlyos elektromos áramütés, fontos, hogy a szivattyú megfelelően földelve legyen, és hogy rendelkezzen szívárgás megszakítóval.

- Ellenőrizze, hogy a tápegység feszültsége megegyezik a szivattyú típusabláján (címkéjén) szereplővel. Kizárólag a típusablán szereplő feszültséghez és fázishoz csatlakoztassa a szivattyút.
- Az elektromos alkatrészekbe szívárgóv víz a berendezés károsodásához és a kiégett biztosítékhoz vezethet. A tápkábel végét tartsa a folyadék szintje felett.
- Mindig cserélje ki a sérült kábeleket. Sérült kábellel ne működtesse a szivattyút!
- Háromfázisú motorok esetén ügyeljen a forgás irányára. Ha az áramforrás a fordított fázishoz csatlakozik, az a motor helytelen irányú forgását eredményezi. Nem megfelelő forgásirány esetén két vezetékot fel kell cserélni (kérje villanyszerelő segítségét).
- Kérjük, a szivattyú védelmére alkalmazzon túláram védő eszközt (megszakítót vagy biztosítékot) és túlzott terhelés védőeszközt.
- Hosszú kábeleknél számításba kell venni a feszültségcsökkenést.

### A szivattyú üzembehelyezése

- Üzembehelyezés előtt ellenőrizze a helyi elektromos és vízvezeték-szerelési előírásokat. Ezek az Ön biztonságát szolgálják.
- A megfelelő üzembehelyezés biztosítása érdekében használja a méretarányos rajzokat.
- Győződjön meg arról, hogy a kábelek nincsenek megtekerve vagy becsipődve.
- Győződjön meg arról, hogy a tömlők, csövek és szelepek a szivattyú nyomásának megfelelőek. A szivattyút helyezze lapos felületre, és bizonyosodjon meg arról, hogy nem tud leesni vagy lesüllyedni.
- Bizonyosodjon meg arról, hogy a szivattyú indulásnál vagy működés közben nem gurulhat el.
- Bizonyosodjon meg arról, hogy a forgólapát megfelelően forog.
- Ha probléma merülne fel az üzembehelyezés során, keresse fel a PRORIL képviselőjét.
- Üzembehelyezés előtt/alatt **NE** szerelje szét a berendezést a PRORIL utasítása nélkül.

### Működés

- Győződjön meg arról, hogy a szivattyú megfelelően rögzítve van, és nem gurulhat el.
- Ellenőrizze a forgásirányt.
  - A szivattyú helyes forgásiránya az óramutató járásával ellentétes (felülről nézve).
  - Ha a forgásirány helytelen, a fázisok közül kettőt fel kell cserélni (forduljon szakképzett szerelőhöz).

**⚠ SOHA** ne tartsa a markolatot, amikor a forgásirányt ellenőrzi. A kezdőlökés rendkívül erőteljes lehet.

**⚠ VIGYÁZAT!** Fázisváltó nélküli dugaszcsatlakozó forgásirányának megváltoztatását csakis szakképzett szerelő hajthatja végre.

**⚠ FIGYELEM!** Ha a beépített motorvédelem működésbe lép, a szivattyú leáll, és automatikusan újraindul, amint a motor lehűt.

**⚠ FIGYELEM!** ha munkálatokat kell végezni a szivattyún, győződjön meg arról, hogy a szivattyú izolálva van a tápegységtől, és nem kerülhet áram alá.

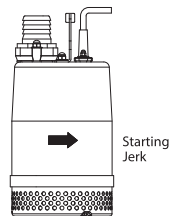

### Karbantartás és átvizsgálás

- A megbízhatóbb és biztonságos működés rendszeres ellenőrzéssel és megelőző karbantartással biztosítható. Ajánlott a szivattyú kezdeti átvizsgálása az üzembehelyezést követő 3-4 hónapon belül. A szivattyút ezután 6 havonta kell átvizsgálni/karbantartási műveleteket végezni rajta.
- A szivattyú átvizsgálása előtt mindig húzza ki a tápegységből. Gondoskodjon arról, hogy a szivattyú nem tud elgurulni vagy leesni, és ezáltal személyi sérülést vagy anyagi kárt okozni.
- A szivattyún végzett munkálatok előtt mindig öblítse át alaposan tiszta vízzel.
- A szivattyút nem szabad bekapcsolni félig szétszerelt állapotban.
- Az elhasznált forgólapátok szélei gyakran nagyon élesek. Bánjon velük nagyon óvatosan a csere során!

### EU szabályozással kapcsolatos megjegyzések

A termék megfelel a következő EU-irányelveknek:



2006/42/EC Machinery Directive.

2014/35/EU Low Voltage Directive.

2014/30/EU Electromagnetic Compatibility Directive.



### Környezeti biztonság

Minden hulladékot megfelelő módon ártalmatlanítson. A termék újból felhasználható, illetve újrahasznosítható, kiváló minőségű anyagokból és alkatrészekből készült. Kövesse az újrahasznosítással kapcsolatos helyi törvényeket és előírásokat, és ellenőrizze, hogy az egységet vagy részeit elfogadják-e engedéllyel rendelkező újrahasznosító vállalatok. Védje a környezetet a használt termékek újrahasznosításával.

### Hibaelhárítás

Körülmények	Okok	Ellenlépések
A szivattyú nem indul el	Nincs áramellátás (áramszünet van)	Lépjön kapcsolatba az áramszolgáltatóval vagy egy elektromos szervizzel
	A tömlős kábel áramköre nyitott vagy rosszul csatlakozik.	Ellenőrizze, hogy van-e nyitott áramkör a tömlős kábelben vagy a vezetékben.
	A forgólápat akadályba ütközik	Vizsgálja át a szivattyút, és távolítsa el az akadályt.
A szivattyú elindul, de azonnal leáll, ami miatt azonnal bekapcsol a motorvédelem	A forgólápat akadályba ütközik	Vizsgálja át a szivattyút, és távolítsa el az akadályt
	Feszültségesés	Állítsa a feszültséget az előírt feszültségre, vagy használjon a szabványnak megfelelő hosszabbító kábelt.
	Az 50 Hz-es modellt 60 Hz-en működtetik.	Ellenőrizze az adattáblát, és cserélje ki a szivattyút vagy a forgólápatot.
	A szűrőben akadály van, és a szivattyú órákon keresztül szárazon üzemelt.	Távolítsa el az akadályt.
	Rendellenes motor	Javítsa meg a motort, vagy cserélje újra.
A szivattyú túl sok üledéket vesz fel.	Helyezzen egy betontömböt a szivattyú alá, hogy megakadályozza az üledék felszedését.	
A szivattyú esése és szivattyúzási térfogata kisebb.	Elkopott a forgólápat	Cserélje.
	A tömlő eltömődhetett.	Minimalizálja a tömlő megtekeredéseinek számát. (Nagy mennyiségű törmelék tartalmazó területen egy likacsos kosárba helyezve használja a szivattyút).
	A szűrőben akadály van vagy betemetődött.	Minimalizálja a tömlő megtekeredéseinek számát. (Nagy mennyiségű törmelék tartalmazó területen egy likacsos kosárba helyezve használja a szivattyút).
	A motor fordítva forog.	Cserélje meg az áramellátás csatlakozó pólusait.
A szivattyú zajt vagy vibrációt kelt.	A motor csapágya károsodhatott.	Cserélje ki a csapágyat.

## Caro Cliente

**Grazie per avere scelto una pompa a immersione PRORIL. Questo manuale fornisce istruzioni relative all'installazione, il funzionamento e la manutenzione della pompa. Si prega di leggere attentamente il presente manuale prima del primo utilizzo. Tenere il manuale a portata di mano per future consultazioni. L'uso improprio del prodotto può causare lesioni personali e danni materiali, oltre a rendere nulla la garanzia. Al momento della consegna la pompa deve essere ispezionata per verificare che non vi siano eventuali danni o articoli assenti. Visitare il nostro sito web [www.prorilpumpseurope.com](http://www.prorilpumpseurope.com) per ulteriori informazioni tecniche. Grazie!**

## Informazioni sulla sicurezza

**Si prega di leggere attentamente il presente manuale prima del primo utilizzo. Tenere il manuale a portata di mano per future consultazioni. La mancata osservanza di questa avvertenza potrebbe provocare lesioni fisiche.**

### ATTENZIONE

- ⚠ Non usare il prodotto in prossimità di ambienti potenzialmente esplosivi.
- ⚠ Non usare il prodotto in presenza di liquidi o gas infiammabili.
- ⚠ Assicurarsi che il prodotto sia correttamente collegato a terra e dotato di un interruttore differenziale per prevenire gravi scosse elettriche sull'utente.
- ⚠ Spegnerne sempre l'alimentazione elettrica prima dell'ispezione, della manutenzione e delle riparazioni.
- ⚠ Non tentare mai di modificare le impostazioni dei dispositivi di protezione senza un consulto preliminare con un rappresentante PRORIL.
- ⚠ Il prodotto è progettato per lo spostamento di acque di scarico, acque grezze e pulite. Per motivi di sicurezza è opportuno non usare la pompa con i seguenti prodotti:
  - 1) Liquidi infiammabili, tossici, abrasivi, cristallizzanti e polimerizzanti.
  - 2) Sostanze chimiche liquide e prodotti alimentari, liquidi alcalini e corrosivi.
  - 3) Liquidi ad alta temperatura, alta viscosità e contenenti materie solide.
- ⚠ Proteggere sempre l'estremità del cavo in modo da impedire l'accesso all'umidità.
- ⚠ Non toccare mai la tubatura o i collegamenti elettrici mentre la pompa è in funzione.
- ⚠ Non toccare mai l'acqua mentre la pompa è in funzione!
- ⚠ Non azionare la pompa se parzialmente smontata.
- ⚠ Non mettere mai in funzione la pompa senza acqua, non usare la pompa fuori dall'acqua o con una quantità d'acqua insufficiente.
- ⚠ Non utilizzare la pompa se il/i cavo/i di alimentazione sono danneggiati.

In caso di domande rivolgersi al nostro rappresentante o direttamente alla nostra azienda.

**Questa pompa NON è destinata all'uso in specchi d'acqua in cui siano presenti delle persone.**

## Applicazione

Il prodotto è destinato allo spostamento di acque di scarico, acque grezze e pulite. Si prega di notare che il prodotto non è destinato al pompaggio di acqua di mare e di liquidi infiammabili, corrosive, esplosivi o pericolosi.

## Garanzia sul prodotto

L'unico obbligo di PRORIL ai fini della presente garanzia sarà limitato alla riparazione o sostituzione di eventuali parti, stabilite in base al giudizio del Rivenditore, e identificate come difettose. La garanzia è nulla se il guasto è stato provocato da uno dei seguenti fattori:

- Installazione scorretta
- Manutenzione insufficiente
- Danno causato da uso improprio o abuso.
- Modifiche, eseguite o tentate, da parte di terzi per alterare la pompa.
- Usura e consumo normali
- Uso della pompa per scopi diversi da quelli per la quale è stata progettata.

PRORIL non si assume alcuna responsabilità nei seguenti casi:

- Lesioni fisiche
- Danni materiali
- Perdite economiche

PRORIL si riserva il diritto di modificare il design e le specifiche senza alcun preavviso.

### Trasporto e conservazione



- Controllare che sia ben assicurata e non possa rotolare.
- Per sollevare la pompa usare sempre l'apposita maniglia. Non afferrare il cavo o il tubo.
- Lasciare funzionare la pompa in acqua pulita dopo l'uso per prolungarne la durata utile.
- Se la pompa è destinata a un rimessaggio prolungato, scegliere un luogo pulito e asciutto.
- Evitare il congelamento della pompa nei climi freddi.
- Dopo un rimessaggio prolungato, ispezionare la pompa prima dell'uso
- **Attenzione! Scollegare il cavo elettrico prima di ispezionare la pompa!**
- **Girare la girante con la mano prima della messa in esercizio.**
- **Controllare i sigilli e l'ingresso dei cavi.**

### Prima dell'installazione

- Controllare la targhetta dei dati per controllare l'output e la tensione richiesta dalla pompa.
- **È importante verificare che la pompa sia usata con una tensione di 50 Hz o 60 Hz di frequenza.**
- **Il collegamento a una tensione scorretta può causare gravi danni.**
- Assicurarsi che la tensione della sorgente di alimentazione sia identica a quella indicate sulla targhetta dei dati tecnici (etichetta) della pompa.
- Non collegare a tensioni o fasi diverse da quelle specificate sulla targhetta dei dati tecnici.
- In caso di dubbi rivolgersi al proprio fornitore.

### Targhetta dei dati tecnici del prodotto

La targhetta dei dati tecnici fornisce importanti informazioni. Prestare attenzione a non superare le specifiche indicate per l'uso del prodotto.

 PRORIL Pumps Europe BV Edisonstraat 12a 7106 RD Doornikhem The Netherlands WWW.PRORIL.EUROPE.COM				
NO. _____				
○ MODEL _____ ○				
Frequency	Hz	Discharge	mm	
Head	m	Flow	m <sup>3</sup> /min	
Output	kW	Phase	∅	
Voltage	V	Current	A	
Revolution	/min	Weight	kg	
IP	Depth ∇	Insulation	Class	
PRORIL PUMPS CORPORATION MADE IN TAIWAN				

Nome	Descrizione
N°	Numero di serie
Modello	Modello della pompa
Frequenza	Frequenza dell'alimentazione elettrica (Hz)
Testa	Maximum Pressure Head (m)
Output	Output della pompa (kW)
Tensione	Tensione di servizio (V)
Giri	Velocità di rotazione
Scarico	Diametro dell'uscita (mm)
Portata	Capacità massima
Fase	Numero di fasi (∅)
Corrente	Corrente elettrica (A)
Peso	Peso della pompa (kg)
IP	Classe di protezione
Isolamento	Classe di isolamento
Profondità	Profondità massima di immersione (m)

### Collegamenti elettrici

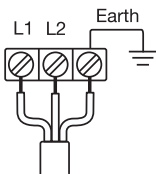

Single Phase

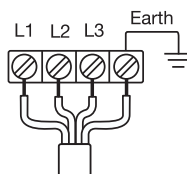

Three Phase

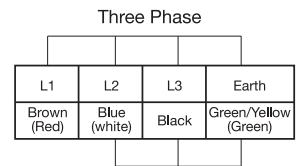

Single Phase

- Tutti i cavi, i collegamenti elettrici e la messa a terra del sistema devono essere conformi a tutte le norme e i regolamenti nazionali e locali. Tutti i lavori elettrici devono essere eseguiti da un elettricista qualificato.
- Prima di iniziare un intervento sul prodotto accertarsi che la pompa e il pannello di controllo siano isolati dalla sorgente di alimentazione e non possano essere accesi.
- È importante che la pompa sia correttamente collegata a terra e provvista di un interruttore differenziale per prevenire gravi scosse elettriche sull'utente.

- Accertarsi che la tensione dell'alimentazione elettrica sia identica a quella indicata sulla targhetta dei dati tecnici (etichetta) della pompa. Non collegare a sorgenti con tensione o fase diverse da quelle specificate sulla targhetta dei dati tecnici.
- Le perdite d'acqua all'interno di componenti elettrici possono causare danni o la bruciatura di un fusibile. Tenere l'estremità del cavo elettrico al di sopra del livello del liquido.
- I cavi danneggiati devono essere sempre sostituiti. Non azionare la pompa se i cavi sono danneggiati!
- Nel caso del motore trifasico è necessario prestare attenzione al senso di rotazione. Se la sorgente di alimentazione è collegata alla fase inversa il senso di rotazione del motore sarà quello sbagliato. Se il senso di rotazione è errato, due dei fili dovranno essere scambiati tra loro (consultare un elettricista qualificato).
- Installare un dispositivo di protezione contro la sovracorrente (interruttore o fusibile) e sovraccaricare il dispositivo di protezione per proteggere la pompa.
- Occorre tenere conto della caduta di tensione dovuta all'uso di cavi molto lunghi.

### Installazione della pompa

- Prima dell'installazione controllare le normative locali per gli impianti elettrici e idraulici. Questi regolamenti sono specificamente mirati alla sicurezza degli utenti.
- Usare il disegno quotato della pompa per assicurare una corretta installazione.
- Assicurarsi che i cavi non siano bloccati o attorcigliati.
- Assicurarsi che i manicotti, i tubi e le valvole siano adatti alla pressione della pompa. Collocare la pompa su una superficie piana e assicurarsi che non possa ribaltarsi o affondare.
- Accertarsi che la pompa non possa ruotare al momento dell'accensione o durante il funzionamento.
- Accertarsi che la rotazione della girante sia corretta.
- In caso di problemi durante l'installazione rivolgersi a un rappresentante PRORIL.
- **NON** smontare il prodotto prima/durante l'installazione in assenza di istruzioni autorizzate da PRORIL.

### Funzionamento

- Posizionare la pompa su una superficie piana. Assicurarsi che i cavi non siano bloccati o attorcigliati.
- Controllare il senso di rotazione.
  - All'avviamento la pompa si muove in senso antiorario, vista dall'alto.
  - In caso di senso di rotazione erroneo, invertire due fasi (consultare un installatore certificato).

**!** Non afferrare **MAI** la maniglia durante il controllo della direzione di rotazione. La pressione di spunto può essere molto forte.

**!** **ATTENZIONE!** L'inversione del senso di rotazione su una spina senza scambiatore di fase può essere effettuato soltanto da un installatore certificato.

**!** **ATTENZIONE!** Se il salvamotore incorporato si attiva, la pompa si spegne e si ripristina automaticamente al raffreddamento del motore.

**!** **ATTENZIONE:** qualora sia necessario eseguire un intervento sulla pompa assicurarsi che questa sia isolata dalla sorgente di alimentazione e non possa essere accesa.

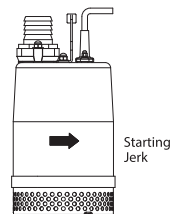

### Manutenzione e ispezione

- I controlli regolari e la manutenzione preventiva assicurano prestazioni migliori e sicure. Si raccomanda di eseguire una prima ispezione della pompa 3-4 mesi dopo l'installazione. Le ispezioni o interventi di manutenzione successive potranno essere eseguiti ogni 6 mesi.
- Scollegare sempre la pompa dall'alimentazione elettrica prima delle ispezioni. Assicurarsi che la pompa non possa rotolare o cadere, provocando possibili lesioni fisiche o danni materiali.
- Risciacquare bene la pompa prima di effettuare degli interventi su di essa.
- Non azionare la pompa se parzialmente smontata.
- Le giranti usurate hanno bordi molto taglienti. Fare molta attenzione durante la sostituzione.

### Nota sulle normative UE

Il prodotto è conforme alle seguenti direttive UE:



2006/42/EC Machinery Directive.

2014/35/EU Low Voltage Directive.

2014/30/EU Electromagnetic Compatibility Directive.

## Sicurezza ambientale

Smaltire correttamente tutti i rifiuti. Questo prodotto è stato fabbricato con materiali e componenti di alta qualità che possono essere riutilizzati e riciclati. Seguire le normative e i regolamenti locali per il riciclaggio delle unità o delle parti accettate da un'azienda di riciclaggio autorizzata. Aiutate la protezione dell'ambiente riciclando i prodotti usati.

## Risoluzione dei problemi

Condizioni	Spiegazione	Azioni da intraprendere
La pompa non si avvia.	Non c'è corrente (blackout).	Contattare il fornitore di energia elettrica o un elettricista.
	Circuito aperto o scarso collegamento del cavo isolato.	Verificare la presenza di un circuito aperto nel cavo isolato.
	La girante è ostruita.	Ispezionare la pompa e rimuovere l'ostruzione.
La pompa parte ma si ferma immediatamente, causando l'azionamento del salvamotore.	La girante è ostruita.	Ispezionare la pompa e rimuovere l'ostruzione.
	Calo di tensione.	Riportare il voltaggio al valore corretto o utilizzare una prolunga adatta.
	Un modello da 50Hz è operato a 60Hz.	Verificare la targhetta e sostituire la pompa o la girante.
	Il filtro è ostruito e la pompa è in funzione da molte ore.	Rimuovere l'ostruzione.
	Anomalia motore.	Riparare il motore o sostituirlo.
	La pompa preleva troppo sedimento.	Posizionare la pompa su un blocco di cemento per evitare che prelevi il sedimento.
La prevalenza della pompa e il volume di pompaggio sono bassi.	La girante è danneggiata.	Sostituirla.
	Il tubo è ostruito.	Ridurre al minimo il numero di curvature del tubo (In un'area ricca di detriti, utilizzare la pompa con un filtro a rete).
	Il filtro è ostruito o coperto.	Ridurre al minimo il numero di curvature del tubo (In un'area ricca di detriti, utilizzare la pompa con un filtro a rete).
	Il motore gira in senso contrario.	Invertire la connessione terminale di alimentazione.
La pompa genera rumore o vibrazione.	Il cuscinetto del motore potrebbe essere danneggiato	Sostituire il cuscinetto.

**Geachte klant**

Hartelijk dank dat u een PRORIL pomp heeft gekozen. In deze handleiding vindt u instructies voor de installatie, de werking en het onderhoud van de pomp. Voordat u de pomp in gebruik neemt, dient u deze gebruiksaanwijzing geheel door te lezen. Bewaar deze gebruiksaanwijzing zorgvuldig. Verkeerd gebruik van het product kan leiden tot lichamelijk letsel en materiële schade, en zorgt dat de garantie komt te vervallen. Bij ontvangst van de pomp dient deze geïnspecteerd te worden op schade of tekorten. Bezoek onze website [www.prorilpumpseurope.com](http://www.prorilpumpseurope.com) voor additionele technische informatie. Dank u wel!

**Veiligheidsinformatie**

**Voordat u de pomp in gebruik neemt, dient u deze gebruiksaanwijzing geheel door te lezen. Bewaar deze gebruiksaanwijzing zorgvuldig. Het negeren van deze waarschuwing kan leiden tot lichamelijk letsel.**

**WAARSCHUWING**

- ⚠ Gebruik het product niet in de nabijheid van een mogelijk explosieve omgeving.
- ⚠ Gebruik het product niet in aanwezigheid van brandbare vloeistoffen of gassen.
- ⚠ Zorg dat het product correct geaard is en voorzien is van een aardlekschakelaar om gebruikers te beschermen tegen ernstig letsel door stroomstoten.
- ⚠ Sluit de stroomtoevoer altijd af voor inspectie, onderhoud en afstelling.
- ⚠ Probeer nooit de instellingen van beveiligingsinrichtingen aan te passen zonder eerst te overleggen met een vertegenwoordiger van PRORIL.
- ⚠ Het product is ontworpen om afvalwater, ongezuiverd en schoon water te verpompen. Voor uw eigen veiligheid dient het volgende vermeden te worden:
  - 1) Brandbare, giftige, schurende, kristalliserende en polymeriserende vloeistoffen.
  - 2) Vloeibare chemische stoffen en voedsel, alkalische en bijtende vloeistoffen.
  - 3) Vloeistoffen op hoge temperatuur, met hoge viscositeit of met een hoog gehalte vaste stoffen.
- ⚠ Bescherm te allen tijde het stekkeruiteinde van de stroomkabel tegen binnendringend vocht.
- ⚠ Raak nooit de leidingen of elektrische aansluitingen aan als de pomp in werking is.
- ⚠ Raak nooit het water aan als de pomp in bedrijf is!
- ⚠ De pomp nooit in bedrijf stellen als deze gedeeltelijk is gedemonteerd.
- ⚠ Laat de pomp nooit werken zonder water, stel de pomp niet in werking buiten het water of met onvoldoende water.
- ⚠ Neem de pomp niet in gebruik indien de bekabeling is beschadigd.

Als u vragen heeft, neem dan alstublieft contact op met onze vertegenwoordiger of ons bedrijf.

**Deze pomp is NIET bedoeld voor gebruik wanneer er zich mensen in het water bevinden.**

**Toepassing**

Het product is ontworpen om afvalwater, ongezuiverd en schoon water te verpompen. Let er alstublieft op dat het product niet ontworpen is om zeewater en brandbare, bijtende, explosieve of gevaarlijke vloeistoffen te verpompen.

**Garantiebepalingen**

PRORIL's enige verplichting uit hoofde van deze garantiebepalingen zal eruit bestaan onderdelen die de verkoper, naar eigen goeddunken, defect acht te herstellen of te vervangen. De garantie komt te vervallen als de schade door een van de volgende factoren veroorzaakt is:

- Onjuiste installatie
- Onvoldoende onderhoud
- Schade veroorzaakt door onjuist gebruik of misbruik.
- Modificaties of pogingen om de pomp aan te passen door derden.
- Normale slijtage
- De pomp is gebruikt voor doeleinden waar deze niet voor bedoeld is.

PRORIL accepteert geen aansprakelijkheid voor het volgende:

- Lichamelijk letsel
- Materiële schade
- Economische verliezen

PRORIL behoudt zich het recht voor het ontwerp en de specificaties te wijzigen zonder voorafgaande kennisgeving.

## Transport en Opslag

- De pomp moet altijd op een stevige ondergrond staan, zodat deze niet kan omvallen.
- Gebruik de handgreep om de pomp te verplaatsen. De pomp nooit optillen aan de motorkabel of slang.
- Laat de pomp na gebruik in schoon water lopen om de levensduur van de pomp te verlengen.
- Gebruik een schone en droge omgeving als de pomp voor langere tijd wordt opgeslagen.
- Zorg dat het water in de pomp in een kouder klimaat niet kan bevriezen.
- Na een langere opslagperiode dient men de pomp eerst te inspecteren:
- **Let op! Koppel de voedingskabel los voor u de pomp inspecteert!**
- **Draai de waaiër met de hand rond voordat de pomp in gebruik wordt genomen.**
- **Controleer de afdichtingen en de kabelinvoer.**

## Voor installatie

- Check het typeplaatje voor de vereiste uitgangsspanning en voltage van de pomp.
- **Het is belangrijk dat u nagaat of de pomp moet worden gebruikt met 50Hz of 60Hz.**
- **Een onjuist voltage kan ernstige schade veroorzaken.**
- Zorg dat het voltage van de stroomtoevoer identiek is aan het voltage dat vermeld staat op het typeplaatje (label) van de pomp.
- Sluit geen voltage of fasespanning aan anders dan wat gespecificeerd is op het typeplaatje.
- Mocht u twijfels hebben neem dan alstublieft contact op met uw leverancier.

## Typeplaatje Product

Het typeplaatje biedt belangrijke informatie. Zorg dat u de vermelde specificaties voor het gebruik van het product niet overschrijdt.

PRORIL 			
PRORIL Pumps Europe BV Edisonstraat 12a 2018 RD Dordrecht The Netherlands WWW.PRORILEUROPE.COM			
NO. _____ CE			
○ MODEL _____ ○			
Frequency	Hz	Discharge	m <sup>3</sup> /min
Head	m	Flow	m <sup>3</sup> /min
Output	kW	Phase	∅
Voltage	V	Current	A
Revolution	/min	Weight	kg
IP	Depth ∇	Insulation	Class
PRORIL PUMPS CORPORATION MADE IN TAIWAN			

Naam	Omschrijving
No.	Serienummer
Model	Pompmodel
Frequentie	Netfrequentie (Hz)
Opvoerhoogte	Maximale opvoerhoogte druk (m)
Uitgangsspanning	Uitgangsspanning pomp (kW)
Voltage	Bedrijfsspanning (V)
Omwenteling	Rotatiesnelheid
Ontlading	Afvoer (mm)
Doorstroming	Maximale capaciteit
Fase	Aantal fases (∅)
Stroom	Elektrische stroom (A)
Gewicht	Gewicht pomp (kg)
IP	Beveiligingsklasse
Isolering	Isolatieklasse
Diepte	Maximale diepte onderdemping (m)

## Elektrische aansluitingen

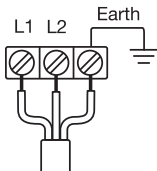

Single Phase

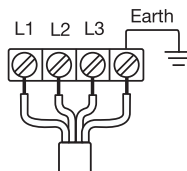

Three Phase

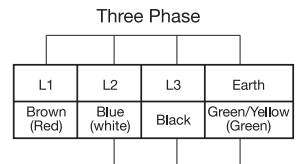

Single Phase

- Alle bekabeling, elektrische aansluitingen en aarding van het systeem dient te voldoen aan alle nationale en lokale voorschriften en regels. Alle elektrische werkzaamheden dienen te worden uitgevoerd door een gecertificeerde electricien.
- Zorg dat het product en het bedieningspaneel geïsoleerd zijn van de stroomtoevoer en niet in werking kunnen worden gesteld voor o werkzaamheden aan het product gaat uitvoeren.
- Het is belangrijk dat de pomp correct geaard is en voorzien is van een aardlekschakelaar om gebruikers te beschermen tegen ernstig letsel door stroomstoten.

- Zorg dat het voltage van de stroomtoevoer identiek is aan het voltage dat vermeld staat op het typeplaatje (label) van de pomp. Sluit geen voltage of fasespanning aan anders dan wat gespecificeerd is op het typeplaatje.
- Waterlekage in elektrische onderdelen kan schade aan het apparaat of doorbranden van zekeringen veroorzaken. Houd het einde van de stroomkabel boven het niveau van de vloeistof.
- Beschadigde kabels dienen altijd vervangen te worden. Stel de pomp niet in bedrijf als de kabels beschadigd zijn!
- Let bij de driefase-motor op de rotatierichting. Als de spanningsbron aangesloten is op de omgekeerde fase zal dit leiden tot verkeerde motorrotatie.
- Als de richting van de rotatie niet correct is dienen twee van de draden te worden verwisseld (raadpleeg een gecertificeerde elektricien).
- Installeer een overbelastingsbeveiliging (aardlekschakelaar of zekering) en een beveiliging tegen kortsluiting om de pomp te beschermen.
- Er dient rekening gehouden te worden met voltageverlaging bij lange kabels.

### Pompinstallatie

- Controleer uw lokale elektriciteit- en afvoervoorschriften voor installatie. Deze voorschriften zijn er voor uw veiligheid.
- Gebruik de maatschets van de pomp om correcte installatie te garanderen.
- Voorkom knikken of klemmen van kabels.
- Slangen, buizen en kleppen moeten worden gedimensioneerd op de drukhoogte van de pomp. Plaats de pomp op een vlakke ondergrond en zorg dat deze niet kan omvallen of zinken.
- Zorg dat de pomp niet kan roteren bij het opstarten of tijdens bedrijf.
- Zorg dat de rotatie van de waaier correct is.
- Mochten er zich problemen voordoen tijdens de installatie, neem dan alstublieft contact op met een vertegenwoordiger van PRORIL.
- Demonteer het product **NIET** voor/tijdens installatie zonder bevoegde instructies van PRORIL.

### Bedrijf

- De pomp moet altijd op een stevige ondergrond staan, zodat deze niet kan omvallen.
- Controleer de draairichting.
- Bij een juiste draairichting rukt de pomp tegen de richting van de klok in (van bovenaf gezien).
- Bij een onjuiste draairichting moeten twee fasen worden verwisseld (raadpleeg een erkend installateur).

**⚠** Tijdens het controleren van de draairichting **NOOIT** de handgreep vasthouden. De startruk kan immers hevig zijn.

**⚠ WAARSCHUWING!** Het wijzigen van de draairichting aan een stekkerverbinding zonder faseverschuiver mag alleen door een erkend installateur worden uitgevoerd.

**⚠ LET OP!** Als de ingebouwde motorbeveiliging geactiveerd wordt, slaat de pomp af en zal automatisch herstarten zodra de motor is afgekoeld.

**⚠ WAARSCHUWING:** zorg dat de pomp geïsoleerd is van de stroomvoorziening en niet in bedrijf kan worden gesteld als u werk aan de pomp moet uitvoeren.

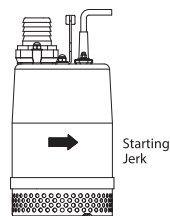

### Onderhoud en Inspectie

- Regelmatige controles en preventief onderhoud zorgen voor een meer betrouwbaar en veilig functioneren. Wij raden u aan een eerste inspectie van de pomp uit te voeren binnen 3 tot 4 maanden na installatie. Daarna kunnen inspecties/onderhoud iedere 6 maanden worden uitgevoerd.
- Ontkoppel de pomp altijd van de stroomvoorziening voor u de pomp inspecteert. Zorg dat de pomp niet kan rollen of omvallen waardoor mogelijk lichamelijk letsel of materiële schade kan ontstaan.
- Spoel de pomp grondig met schoon water voor u werkzaamheden aan de pomp uitvoert.
- De pomp mag niet worden ingeschakeld als deze gedeeltelijk is gedemonteerd.
- Een versleten waaier heeft vaak erg scherpe kanten. Ga tijdens vervanging voorzichtig te werk!

### Wettelijke Voorschriften EU

Het product voldoet aan de volgende EU-voorschriften:



- 2006/42/EC Machinery Directive.
- 2014/35/EU Low Voltage Directive.
- 2014/30/EU Electromagnetic Compatibility Directive.



## Milieuveiligheid

Voer alle afvalstoffen op gepaste wijze af. Dit product is gemaakt van materialen en onderdelen van hoge kwaliteit die opnieuw gebruikt en gerecycled kunnen worden. Houd u aan lokale wetten en voorschriften met betrekking tot recycling als het apparaat of onderdelen geaccepteerd worden door een bevoegd recyclingbedrijf. Help het milieu te beschermen door gebruikte producten te recyclen.

## Probleemoplossingen

Probleem	Redenen	Maatregelen
Pomp start niet.	Geen stroom (stroom uitgevallen)	Neem contact op met uw stroomleverancier of een elektricien
	Stroomcircuit niet gesloten of slechte aansluiting van de flexibele kabel.	Controleer of er een open stroomcircuit is in de flexibele kabel of de bedrading
	Waaier is vastgelopen.	Controleer de pomp en verwijder de obstructie.
Pomp start maar stopt direct weer, waardoor de motorbescherming in werking treedt.	Waaier is vastgelopen.	Controleer de pomp en verwijder de obstructie.
	Voltage neemt af	Pas het voltage aan de voorgeschreven waarden aan, of gebruik een verlengkabel die aan de voorschriften voldoet.
	Een 50Hz model wordt op 60Hz gebruikt.	Controleer het naamplaatje en vervang de pomp of de waaier.
	Het inlaatrooster is verstopt en de pomp heeft gedurende lange tijd droog gedraaid.	Verwijder de obstructie..
	Motor draait niet zoals gewoonlijk	Repareer de motor of vervang deze.
De opvoerhoogte en het pompvolume van de pomp zijn lager dan normaal.	De pomp zuigt teveel sediment op.	Zet de pomp op een betonblok om te voorkomen dat de pomp sediment opzuigt.
	De waaier is versleten.	Waaier vervangen.
	De slang kan verstopt zitten.	Zorg dat er zo min mogelijk bochten in de slang zitten (gebruik de pomp in een mand met mazen op terreinen met veel puin).
	Het inlaatrooster is verstopt of bedolven.	Zorg dat er zo min mogelijk bochten in de slang zitten (gebruik de pomp in een mand met mazen op terreinen met veel puin)
De pomp produceert lawaai of trillingen.	De motor draait in omgekeerde richting.	Verwissel de aansluitingen van de terminal voor stroomtoevoer.
	De kogellagers in de motor kunnen beschadigd zijn, of de waaier is beschadigd.	Repareer of vervang het onderdeel

## Kjære kunde

Takk for at du valgte en PRORIL nedsenkbar pumpe. Denne håndboken gir anvisninger om montering, drift og vedlikehold av pumpen. Les nøye gjennom denne håndboken før du bruker den nedsenkbare pumpen for første gang. Oppbevar håndboken på et lett tilgjengelig sted. Feil bruk av produktet kan føre til personskader og skade på utstyret, og kan gjøre garantien ugyldig. Når pumpen mottas, skal den undersøkes for skader eller mangler. Gå til vårt nettsted [www.prorilpumpseurope.com](http://www.prorilpumpseurope.com) for ytterligere teknisk informasjon. Mange takk!

## Sikkerhetsinformasjon

Les nøye gjennom denne håndboken før du bruker den nedsenkbare pumpen for første gang. Oppbevar håndboken på et lett tilgjengelig sted. Unnlatelse av å ta hensyn til denne advarselen kan føre til personskader.

### ADVARSEL

- ⚠ Produktet skal ikke brukes i nærheten av potensielt eksplosive miljøer.
- ⚠ Produktet skal ikke brukes i nærvær av brennbare væsker eller gasser.
- ⚠ Sørg for at produktet er riktig jordet og utstyrt med en lekkasjebryter for å hindre at brukere får alvorlige personskader fra elektriske støt.
- ⚠ Slå alltid av strømmen før utstyret undersøkes, vedlikeholdes og justeres.
- ⚠ Prøv aldri å endre innstillingene til verneinnretninger uten å rådføre deg først med en PRORIL-representant.
- ⚠ Produktet er utformet til å pumpe avløpsvann, råvann og rent vann. Av sikkerhetsgrunner skal følgende ikke håndteres:
  - 1) Brennbare, giftige, slipende, krystalliserende og polymeriserende væsker.
  - 2) Flytende kjemikalier, og næringsholdige, alkaliske og korroderende væsker.
  - 3) Væsker med høy temperatur, høy viskositet og høyt innhold av faststoffer.
- ⚠ Den elektriske pluggen på enden av strømkabelen må alltid beskyttes mot inntrengende fuktighet.
- ⚠ Berør aldri rør eller elektriske tilkoblinger mens pumpen kjører.
- ⚠ Berør aldri vannet mens pumpen er i drift!
- ⚠ Pumpen må aldri kjøres hvis den er delvis demontert.
- ⚠ Kjør aldri pumpen uten vann. Bruk ikke pumpen ut av vannet eller i ikke nok vann.
- ⚠ Pumpen må ikke brukes hvis strømkablene er skadet.

Kontakt representanten vår eller firmaet vårt hvis du har spørsmål.

Denne pumpen er **IKKE** ment for bruk der folk befinner seg i vannet.

## Bruksområde

Produktet er utformet til å pumpe avløpsvann, råvann og rent vann. Vær oppmerksom på at produktet ikke er utformet til å pumpe saltvann eller brennbare, korroderende, eksplosive eller farlige væsker.

## Produktgaranti

PRORILs eneste forpliktelse under denne garantien skal være begrenset til reparasjon eller utskifting av deler som selgeren avgjør, etter eget skjønn, å være defekte. Garantien gjelder ikke hvis skaden skyldes følgende faktorer:

- Feil montering
- Mangelfullt vedlikehold
- Skader som skyldes feil bruk eller misbruk
- Modifikasjoner som er blitt utført eller forsøkt utført av tredjeparter for å endre pumpen
- Normal slitasje
- Pumpen har blitt brukt for andre formål enn det den er beregnet på.

PRORIL tar intet ansvar for følgende:

- Personskader
- Materielle skader
- Økonomisk tap

PRORIL forbeholder seg retten til å endre design og spesifikasjoner uten forhåndsvarsel.

## Transport og lagring

Pumpen skal alltid plasseres på et stødig underlag slik at den ikke kan velte.

- Bruk alltid håndtaket til å flytte pumpen. Den må aldri løftes i motorkabelen eller slangen.
- La pumpen kjøre i rent vann etter bruk, for å forlenge pumpens levetid.
- Velg et rent og tørt sted hvis pumpen skal lagres over lengre tid.
- La ikke vannet fryse i pumpen i kjølige klimaer.
- Etter lengre tids lagring skal pumpen inspiseres før bruk:
- **Obs! Koble fra strømkabelen før pumpen inspiseres!**
- **Drei pumpehjulet for hånd før pumpen settes i drift.**
- **Kontroller pakningene og kabelinnføringen.**

## Før montering

- Kontroller merkeplaten for hvilken utgangseffekt og -spenning som kreves for pumpen.
- **Det er viktig at du kontrollerer om pumpen skal brukes med 50 Hz eller 60 Hz.**
- **Alvorlige skader kan oppstå hvis pumpen kobles til feil spenning.**
- Sørg for at spenningen til strømforsyningen er lik den som angis på merkeplaten (etikett) på pumpen.
- Koble ikke til en annen spenning eller fase enn den som angis på merkeplaten.
- Kontakt leverandøren hvis du er i tvil.

## Produktets merkeplate

Merkeplaten inneholder viktig informasjon. Påse at ingen av de angitte spesifikasjonene overskrides under bruk av produktet.

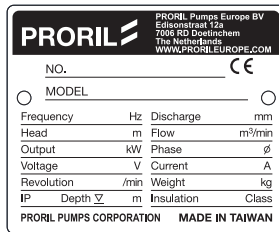

Navn	Beskrivelse
No.	Serienummer
Model	Pumpemodell
Frequency	Strømfrekvens (Hz)
Head	Maksimal løftehøyde (m)
Output	Pumpeeffekt (kW)
Voltage	Driftsspenning (V)
Revolution	Omdreiningshastighet
Discharge	Utløpsstørrelse (mm)
Flow	Maksimal strømningskapasitet
Phase	Antall faser (Ø)
Current	Elektrisk strøm (A)
Weight	Pumpevekt (kg)
IP	Beskyttelsesklasse
Insulation	Isoleringsklasse
Depth	Maksimal nedsenkingsdybde (m)

## Elektriske tilkoblinger

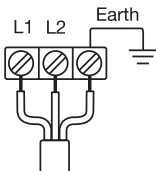

Single Phase

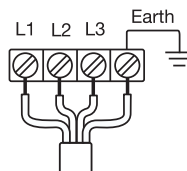

Three Phase

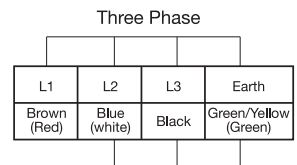

Single Phase

- Alle ledninger, elektriske tilkoblinger og systemjordning må være i samsvar med alle nasjonale og lokale forskrifter og regler.
- En godkjent elektriker må utføre alt elektrisk arbeid.
- Før noe arbeid utføres på produktet må du sørge for at produktet og kontrollpanelet er isolert fra strømforsyningen og at ingen strøm kan tilføres.
- Det er viktig at pumpen er riktig jordet og utstyrt med en lekkasjebryter for å hindre at brukere får alvorlige personskader fra elektriske støt.

- Sørg for at spenningen til strømforsyningen er lik den som angis på merkeplaten (etikett) på pumpen. Koble ikke til en annen spenning eller fase enn den som angis på merkeplaten.
- Vann som lekker inn i elektriske deler, kan føre til skade på utstyret eller til at en sikring ryker. Hold enden av strømkabelen over væsknivået.
- Skadde kabler skal alltid skiftes ut. Bruk ikke pumpen dersom kablene er skadet!
- Vær oppmerksom på rotasjonsretningen til trefases motorer. Feil motorrotasjon vil forekomme hvis strømkilden kobles til den omvendte fasen. Hvis rotasjonsretningen er feil, skal to av ledningene byttes (rådfør deg med en godkjent elektriker).
- Monter overstrømsverninnretning (skillebryter eller sikring) og overlastverninnretning for å beskytte pumpen.
- Fall i spenningen med lange kabler må tas inn i betraktning.

### Montering av pumpen

- Se lokale forskrifter for elektrisitet og VVS før montering. Disse forskriftene er for din egen sikkerhet.
- Bruk pumpens dimensjonstegning for å sikre riktig montering.
- Påse at kablene ikke får skarpe knekker eller kommer i klem.
- Påse at slanger, rør og ventiler er egnet for trykket til pumpen. Sett pumpen på et flatt underlag og kontroller at den ikke kan velte eller synke.
- Kontroller at pumpen ikke kan rotere ved oppstart eller under drift.
- Kontroller at rotasjonen til løpehjulet er riktig.
- Ta kontakt med en PRORIL-representant hvis det oppstår problemer under monteringen.
- Ta **IKKE** produktet fra hverandre før/under montering uten autoriserte anvisninger fra PRORIL.

### Drift

- Pumpen skal alltid plasseres på et stødig underlag slik at den ikke kan velte.
- Kontroller rotasjonsretningen.
  - Riktig rotasjonsretning for pumpen er mot klokken (sett ovenfra).
  - Hvis rotasjonsretningen er feil, skal to av fasene byttes (rådfør deg med en sertifisert installatør).

**⚠** Hold **ALDRI** i håndtaket når rotasjonsretningen kontrolleres. Startrykket kan være svært kraftig.

**⚠ ADVARSEL!** Endring av rotasjonsretningen på en pluggkoping uten faseskifter skal kun utføres av en sertifisert installatør.

**⚠ OBS!** Hvis det innebygde motorvernet er aktivert, vil pumpen stanse og starte på nytt automatisk når motoren er nedkjølt.

**⚠ ADVARSEL:** Hvis du må utføre arbeid på pumpen, må du sørge for at den er isolert fra strømforsyningen og at den ikke kan tilføres strøm.

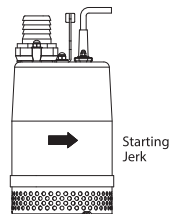

### Vedlikehold og inspeksjon

- Regelmessig kontroll og forebyggende vedlikehold gir en mer pålitelig og sikker drift. Det anbefales at den første inspeksjonen gjøres innen 3 til 4 måneder etter montering. Påfølgende inspeksjoner/vedlikehold kan utføres hver 6. måned.
- Koble alltid pumpen fra strømforsyningen før pumpen inspiseres. Kontroller at pumpen ikke kan rulle eller velte for å hindre mulige personskader og skade på utstyret.
- Skyll pumpen grundig med rent vann før arbeid utføres på pumpen.
- Pumpen skal ikke være i drift hvis den er delvis demontert.
- Slitte pumpehjul har ofte veldig skarpe kanter. Vær veldig forsiktig når de skiftes ut!

### Merknad om EU-lovgivning

Produktet er i samsvar med følgende EU-direktiver:



2006/42/EC Machinery Directive.

2014/35/EU Low Voltage Directive.

2014/30/EU Electromagnetic Compatibility Directive.

## Miljømessig sikkerhet

Kasser alt avfall på riktig måte. Dette produktet er laget av materialer av høy kvalitet og av deler som kan brukes på nytt og resirkuleres. Følg lokale lover og forskrifter om resirkulering hvis apparatet eller deler leveres til et autorisert resirkuleringsanlegg. Bidra til å beskytte miljøet ved å resirkulere brukte produkter.

## Feilsøking

Tilstand	Årsak	Tiltak
Pumpen starter ikke	Ingen strømforsyning (strømbrudd)	Kontakt strømselskapet eller et elektroverksted.
	Åpen krets eller dårlig tilkobling av gummikabelen.	Kontroller om det finnes en åpen krets i gummikabelen eller ledningsnettet.
	Pumpehjul er blokkert.	Kontroller pumpen og fjern hindringen.
Pumpen starter, men stanser øyeblikkelig og aktiverer motorvernet	Pumpehjul er blokkert.	Kontroller pumpen og fjern hindringen.
	Spenningsfall	Korriger spenningen til nominell nettspenning, eller bruk en skjøtekabel som oppfyller standarden.
	En 50 Hz-modell betjenes ved 60 Hz.	Kontroller navneplaten og skift ut pumpen eller pumpehjulet.
	Silen er blokkert, og pumpen har blitt kjørt i tørr tilstand i flere timer.	Fjern hindringen.
	Motoren har feil	Reparer motoren eller skift ut motoren med en ny.
	Pumpen plukker opp for mye slam.	Sett en betongblokk under pumpen for å unngå at pumpen plukker opp for mye slam.
Pumpens hode og pumpevolum er lavere	Pumpehjulet er slitt.	Skift ut.
	Slangen kan være tilstoppet.	Rett ut skarpe knekker i slangen. (På områder med mye avfall skal pumpen brukes i en finmasket kurv).
	Silen er blokkert eller nedgravd.	Rett ut skarpe knekker i slangen. (På områder med mye avfall skal pumpen brukes i en finmasket kurv).
Pumpen avgir støy eller vibrasjoner.	Motoren roterer i revers.	Bytt strømforsyningens terminalkopligng.
	Lageret i motoren kan være skadet.	Kontakt forhandleren som du kjøpte utstyret fra for å skifte ut lageret.

## Szanowny kliencie

Dziękujemy za wybranie pompy zatapialnej PRORIL. Ten dokument zawiera instrukcje dot. instalacji, eksploatacji i konserwacji pompy. Należy dokładnie zapoznać się z niniejszą instrukcją przed pierwszym użyciem pompy zatapialnej. Należy zachować niniejszą instrukcję na przyszłość. Nieprawidłowe użycie produktu może być przyczyną obrażeń ciała i zniszczenia mienia i może spowodować utratę gwarancji. Po otrzymaniu pompy należy sprawdzić pod względem uszkodzeń i braków. Dodatkowe informacje techniczne można znaleźć na naszej stronie [www.prorilpumpseurope.com](http://www.prorilpumpseurope.com). Dziękujemy!

## Informacje dot. bezpieczeństwa

Należy dokładnie zapoznać się z niniejszą instrukcją przed pierwszym użyciem pompy zatapialnej. Należy zachować niniejszą instrukcję na przyszłość. Zignorowanie tego ostrzeżenia może być przyczyną obrażeń.



### OSTRZEŻENIE

- ⚠ Nie używać tego produktu w pobliżu środowiska potencjalnie wybuchowego.
- ⚠ Nie używać tego produktu w obecności łatwopalnych cieczy lub gazów.
- ⚠ Zapewnić właściwe uziemienie i wyposażenie produktu w wyłącznik ziemnozwarciowy, zapobiegające ciężkim obrażeniom użytkowników wywołanych porażeniem prądem.
- ⚠ Wyłączać zasilanie za każdym razem przed kontrolą, konserwacją czy regulacją.
- ⚠ Nigdy nie próbować zmieniać ustawień jakichkolwiek zabezpieczeń bez wcześniejszej konsultacji z przedstawicielem firmy PRORIL.
- ⚠ Produkt jest przeznaczony do tłoczenia wody czystej, surowej i ścieków. Dla bezpieczeństwa użytkownika pompy nie wolno używać do następujących produktów:
  - 1) Ciecze łatwopalne, toksyczne, ściernie, krystalizujące i polimeryzujące.
  - 2) Ciekłe chemikalia i żywność, ciecze alkaliczne i korozyjne.
  - 3) Ciecze o wysokiej temperaturze, wysokiej lepkości i o wysokiej zawartości cząstek stałych.
- ⚠ Wtyczka na końcu przewodu elektrycznego musi być zawsze zabezpieczona przed dostaniem się wilgoci.
- ⚠ Podczas pracy pompy nie wolno dotykać orurowania ani połączeń elektrycznych.
- ⚠ Nigdy nie dotykać wody podczas pracy pompy!
- ⚠ Nie wolno włączać pompy, która została częściowo rozmontowana.
- ⚠ Nigdy nie puszczać pompy bez wody, nie używać pompy bez wody lub z niewystarczającą ilością wody.
- ⚠ Nie wolno używać pompy, jeśli jej kabel zasilania jest uszkodzony.

W razie jakichkolwiek pytań prosimy skontaktować się z naszym przedstawicielem lub firmą.

**Ta pompa NIE jest przeznaczona do użycia w miejscach, gdzie w wodzie przebywają ludzie.**

## Zastosowanie

Produkt jest przeznaczony do tłoczenia wody czystej, surowej i ścieków. Należy pamiętać, że ten produkt nie nadaje się do pompowania wody morskiej i cieczy łatwopalnych, korozyjnych, wybuchowych ani niebezpiecznych.

## Gwarancja

Jedyną zobowiązaniem firmy PRORIL w ramach tej gwarancji ograniczają się do naprawy lub wymiany dowolnej części wskazanej przez Sprzedającego, według jego uznania, jako wadliwej. Gwarancja nie obejmuje uszkodzeń spowodowanych następującymi czynnikami:

- Niewłaściwa instalacja
- Niedostateczna konserwacja
- Uszkodzenie spowodowane nieprawidłowym użyciem lub nadużyciem.
- Wykonanie modyfikacji przez stronę trzecią lub uśiłowanie przerobienia pompy.
- Normalne zużycie eksploatacyjne
- Pompa, która została użyta niezgodnie z przeznaczeniem.

Firma PRORIL nie ponosi odpowiedzialności za:

- Obrażenia fizyczne
- Szkody materialne
- Straty finansowe

Firma PRORIL zastrzega sobie prawo do zmian w konstrukcji i specyfikacji bez wcześniejszego powiadomienia.

## Transportowanie i przechowywanie

- Ustaw pompę na płaskiej powierzchni. Należy sprawdzić, czy pompa jest poprawnie umocowana i nie obraca się.
- Do przenoszenia pompy należy używać uchwyty. Nie wolno podnosić pompy za kabel silnika ani przewodów tłoczny.
- Pompowanie czystej wody po użyciu pompy wydłuża jej trwałość użytkową.
- Jeśli pompa ma być przechowywana przez dłuższy czas, należy ją umieścić w czystym i suchym miejscu.
- W przypadku zimnego klimatu nie dopuszczać do zamarznięcia wody w pompie.
- Po dłuższym okresie przechowywania należy sprawdzić pompę przed ponownym uruchomieniem.
- **Uwaga! Przed sprawdzeniem pompy odłączyć kabel zasilania!**
- **Przed użyciem pompy należy ręcznie obrócić jej wirnik.**
- **Sprawdź uszczelnienia i dławik kabla.**

## Przed instalacją

- Na tabliczce znamionowej sprawdzić moc i napięcie zasilania wymagane dla pompy.
- **Ważne jest sprawdzenie, czy częstotliwość zasilania pompy ma być 50 czy 60 Hz.**
- **Podłączenie na niewłaściwe napięcie może być przyczyną poważnego uszkodzenia.**
- Upewnić się, czy napięcie zasilania jest identyczne z podanym na tabliczce znamionowej (etykieta) pompy.
- Nie podłączać napięcia ani fazy innych niż podano na tabliczce znamionowej.
- W razie jakichkolwiek wątpliwości, prosimy skontaktować się z dostawcą.

## Tabliczka znamionowa

Tabliczka znamionowa zawiera istotne informacje. Uważać, aby podczas użycia produktu nie przekraczać wartości podanych w specyfikacji.

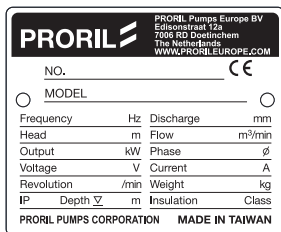

Termin	Opis
Nr	Numer seryjny
Model	Model pompy
Częstotliwość	Częstotliwość zasilania (Hz)
Podnoszenie	Maksymalna wysokość podnoszenia (m)
Moc	Moc pompy (kW)
Napięcie	Napięcie robocze (V)
Obroty	Prędkość obrotowa
Wylot	Wielkość wylotu (mm)
Przepływ	Maksymalna wydajność
Faza	Liczba faz (∅)
Prąd	Prąd elektryczny (A)
Ciężar	Ciężar pompy (kg)
IP	Klasa ochrony
Izolacja	Klasa izolacji
Głębokość	Maksymalna głębokość zanurzenia (m)

## Podłączenia elektryczne

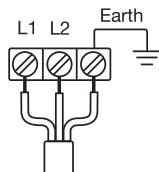

Single Phase

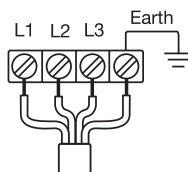

Three Phase

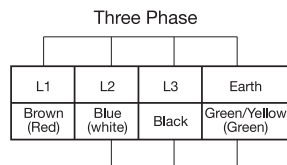

Single Phase

- Całe okablowanie, wszystkie połączenia elektryczne i uziemienie muszą być zgodne z miejscowymi przepisami.
- Do wykonania wszelkich prac elektrycznych należy zatrudnić elektryka z uprawnieniami.
- Przed rozpoczęciem pracy na produkcie upewnić się, że produkt i panel sterowania są odłączone od źródła zasilania i nie mogą być zasilone.
- Ważne jest właściwe uziemienie i wyposażenie pompy w wyłącznik ziemnozwarciowy, zapobiegające ciężkim obrażeniom użytkowników wywołanych porażeniem prądem.

- Upewnić się, czy napięcie zasilania jest identyczne z podanym na tabliczce znamionowej (etykieta) pompy. Nie podłączać napięcia ani fazy innych niż podano na tabliczce znamionowej.
- Przedostanie się wody do części elektrycznych może uszkodzić urządzenie lub wybić bezpiecznik. Koniec kabla zasilania trzymać nad poziomem cieczy.
- Uszkodzone kable należy w każdym przypadku wymienić. Nie używać pompy z uszkodzonymi kablami!
- W przypadku silnika trójfazowego, sprawdzić kierunek obrotów. Podłączenia odwrotnie faz na źródle zasilania spowoduje zły kierunek obrotów. W przypadku nieprawidłowego kierunku obrotów, zamienić dwa przewody (omówić z elektrykiem z uprawnieniami).
- W celu ochrony pompy, zamontować zabezpieczenie nadprądowe (wyłącznik lub bezpiecznik) i zabezpieczenie przeciążeniowe.
- Należy uwzględnić spadek napięcia na długich kablach.

## Instalacja pompy

- Przed instalacją, sprawdzić lokalne przepisy elektryczne i instalacyjne. Te przepisy są dla twojego bezpieczeństwa.
- Aby zapewnić poprawną instalację, posłużyć się rysunkiem wymiarowym pompy.
- Sprawdzić, czy kable nie są zagięte lub uszkodzone.
- Upewnij się, że parametry techniczne przewodów, rur i zaworów odpowiadają ciśnieniu pompy. Umieścić pompę na płaskiej podstawie i zapewnić, aby nie spadała czy zatonała.
- W trakcie wykonywania prac dopilnować, aby pompa nie mogła się obracać ani uruchomić się.
- Upewnić się, że obroty wirnika są prawidłowe.
- W razie wystąpienia jakichkolwiek problemów w trakcie instalacji, prosimy skontaktować się z przedstawicielem firmy PRORIL.
- **NIE** rozmontowywać produktu przed lub w trakcie instalacji bez zezwolenia PRORIL.

## Obsługa

- Pompę należy ustawić na stabilnym podłożu, aby nie dopuścić do jej obracania.
- Sprawdź kierunek obrotów.
  - Prawidłowy kierunek obrotu pompy to kierunek przeciwny do ruchu wskazówek zegara (patrząc od góry).
  - Jeśli kierunek obrotu pompy jest nieprawidłowy, należy zamienić przewody dwóch faz (należy to skonsultować z wykwalifikowanym instalatorem).

**⚠ NIE WOLNO** trzymać za uchwyt podczas sprawdzania kierunku obrotów. Ruch skrętny przy rozruchu może być gwałtowny.

**⚠ OSTRZEŻENIE!** Zmiana kierunku obrotu poprzez zmianę faz na wtyczce bez zastosowania urządzenia do zmiany faz może być wykonywana wyłącznie przez wykwalifikowanego instalatora.

**⚠ UWAGA!** Po uaktywnieniu wbudowanego zabezpieczenia silnika pompa wyłączy się i uruchomi ponownie po schłodzeniu silnika.

**⚠ OSTRZEŻENIE:** W razie konieczności wykonania prac na pompie upewnić się, że pompa jest odłączona od źródła zasilania i nie można jej zasilić.

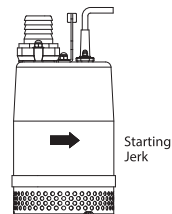

## Konserwacja i przeglądy

- Regularne przeglądy i zapobiegawcza konserwacja zapewniają niezawodną i bezpieczną pracę pompy. Zaleca się wykonanie pierwszego przeglądu po 3 do 4 miesiącach od instalacji. Kolejne przeglądy i konserwację należy przeprowadzić co 6 miesięcy.
- Przed przeglądem pompy, zawsze trzeba odłączyć pompę od zasilania elektrycznego. Zapewnić, aby pompa nie mogła się stoczyć ani spaść powodując obrażenia u ludzi czy szkody w mieniu.
- Przed wykonaniem prac na pompie, wypłukać ją gruntownie czystą wodą.
- Nie wolno włączać częściowo rozmontowanej pompy.
- Zużyte wirniki często mają bardzo ostre krawędzie. Podczas ich wymiany należy zachować ostrożność!

## Przepisy UE

Produkt spełnia następujące dyrektywy UE:



2006/42/EC Machinery Directive.

2014/35/EU Low Voltage Directive.

2014/30/EU Electromagnetic Compatibility Directive.



## Bezpieczeństwo środowiska naturalnego

Ze wszystkimi odpadami należy postępować stosownie. Ten produkt został wyprodukowany z wysokiej jakości materiałów i części, które mogą być ponownie użyte lub poddane recyklingowi. Jeśli jednostka lub części zostały zaakceptowane przez uprawnioną firmę recyklingową, należy stosować się do lokalnych przepisów dot. recyklingu. Poddając zużyte produkty recyklingowi pomagasz chronić środowisko.

## Diagnostyka i rozwiązywanie problemów

Warunki	Przyczyny	Działanie zapobiegawcze
Pompa nie uruchamia się	Brak zasilania (zanik napięcia)	Skontaktuj się z dostawcą energii elektrycznej lub z elektrykiem
	Przerwa w obwodzie lub nieprawidłowe podłączenie	Sprawdź, czy nie występuje przerwa w obwodzie w
	Zablokowany wirnik	Sprawdź pompę i usuń blokadę
Pompa uruchamia się i zatrzymuje się natychmiast z powodu uaktywnienia zabezpieczenia silnika	Zablokowany wirnik	Sprawdź pompę i usuń blokadę
	Spadek napięcia	Sprawdź, czy napięcie odpowiada znamionowemu lub zastosuj przedłużacz, który spełnia wymagania
	Pompa na napięcie o częstotliwości 50 Hz jest	Sprawdź tabliczkę znamionową i wymień pompę lub
	Kosz ssawny jest zatkany, a pompa pracowała na sucho przez dłuższy czas	Usuń blokadę
	Uszkodzony silnik	Napraw silnik lub wymień go na nowy
	Pompa pompuje za dużo osadu	Postaw pompę na betonowym bloku, aby nie dopuścić do pompowania osadów
Wysokość słupa wody i przepływ są niskie	Wirnik jest zużyty	Wymień go
	Przewód może być zatkany	Zminimalizuj liczbę wygięć przewodu pompy (w obszarze o dużej ilości zanieczyszczeń należy umieścić pompę w koszu z siatką).
	Kosz ssawny jest zatkany lub zapadnięty w osadzie	Zminimalizuj liczbę wygięć przewodu pompy (w obszarze o dużej ilości zanieczyszczeń należy umieścić pompę w koszu z siatką).
	Lewe obroty silnika	Zamień przewody na przyłączy zasilania
Pompa hałasuje lub drga	Łożysko silnika może być zużyte	Wymień łożysko

**Stimate client**

Vă mulțumim pentru că ați ales pompa submersibilă PRORIL. Acest manual furnizează instrucțiuni pentru instalarea, funcționarea și întreținerea pompei. Citiți cu atenție acest manual înainte de a utiliza pentru prima oară pompa submersibilă. Păstrați manualul la îndemână, pentru consultare ulterioară. Utilizarea necorespunzătoare a produsului poate provoca vătămare corporală și avarierea bunurilor; de asemenea, poate duce la anularea garanției. La recepționarea pompei, aceasta trebuie verificată să nu fie deteriorată sau să prezinte defecte. Pentru referințe tehnice suplimentare, accesați site-ul nostru web [www.prorilpumpseurope.com](http://www.prorilpumpseurope.com). Vă mulțumim!

**Informații privind siguranța**

**Citiți cu atenție acest manual înainte de a utiliza pentru prima oară pompa submersibilă. Păstrați manualul la îndemână, pentru consultare ulterioară. Nerespectarea acestui avertisment poate duce la vătămare corporală.**

**! AVERTISMENT**

- ⚠ Nu utilizați produsul în spații cu potențial de explozie.
- ⚠ Nu utilizați produsul în prezența gazelor sau a lichidelor inflamabile.
- ⚠ Verificați produsul să fie împământat corespunzător și prevăzut cu un disjuncteur de protecție la scurgeri, pentru a preveni vătămarea gravă a utilizatorilor prin electrocutare.
- ⚠ Opriți întotdeauna alimentarea cu energie electrică înainte de inspecție, întreținere și reglare.
- ⚠ Nu încercați niciodată să modificați reglajele dispozitivelor de protecție fără consultarea prealabilă a unui reprezentant PRORIL.
- ⚠ Produsul este proiectat pentru deplasarea apelor uzate, a apelor neepurate și a apelor curate. Pentru siguranța dvs., nu trebuie manipulate următoarele produse:
  - 1) Lichidele inflamabile, toxice, abrazive, cristalizatoare și de polimerizare.
  - 2) Substanțele chimice lichide și lichidele alimentare, alcaline și corozive.
  - 3) Lichidele cu temperaturi ridicate, cu viscozitate ridicată și cu conținut ridicat de materii solide.
- ⚠ Protejați întotdeauna ștecărul electric de la capătul cordonului de alimentare de pătrunderea umezelii.
- ⚠ Nu atingeți niciodată racordurile tubulaturii sau racordurile electrice în timpul funcționării pompei.
- ⚠ Nu atingeți apa în timpul funcționării pompei!
- ⚠ Nu porniți niciodată pompa dacă aceasta a fost parțial demontată.
- ⚠ Nu utilizați pompa fără apă; nu utilizați pompa fără suficientă apă.
- ⚠ Nu utilizați pompa dacă este deteriorat cordonul de alimentare.

Dacă aveți întrebări, contactați-l pe reprezentantul nostru sau compania noastră.

**Această pompă NU este proiectată să fie utilizată atunci când în apă se află oameni.**

**Domenii de utilizare**

Produsul este proiectat pentru deplasarea apelor uzate, a apelor neepurate și a apelor curate. Rețineți că produsul nu este proiectat pentru pomparea apei de mare sau a lichidelor inflamabile, corozive, explozive sau periculoase.

**Garanția produsului**

Obligația exclusivă a PRORIL în cadrul contractului de garanție va fi limitată la repararea sau înlocuirea oricăror componente pe care Vânzătorul le stabilește, la libera sa alegere, ca fiind defecte. Garanția este anulată în cazul în care avariile sunt provocate de următorii factori:

- Montarea necorespunzătoare
- Întreținere defectuoasă
- Avarie cauzată de utilizarea necorespunzătoare sau de întrebuințare excesivă.
- Încercarea sau efectuarea de modificări realizate de către terți în scopul transformării pompei.
- Uzura normală
- Pompa a fost utilizată în alte scopuri decât cele pentru care a fost proiectată.

PRORIL nu își asumă răspunderea pentru următoarele:

- Vătămare corporală
- Avarierea bunurilor
- Pierderi economice

PRORIL își rezervă dreptul de a modifica proiectul și specificațiile, fără notificare prealabilă.

## Transport și depozitare

- Pompa trebuie așezată întotdeauna pe o suprafață stabilă astfel încât să nu se răstoarne.
- Utilizați întotdeauna mânerul pentru a muta pompa. Nu ridicați niciodată pompa utilizând cordonul motorului sau furturnul.
- După utilizare, lăsați pompa să funcționeze cu apă curată, pentru a prelungi durata de exploatare a pompei.
- Alegeți un spațiu curat și uscat în cazul în care pompa va fi depozitată o perioadă îndelungată de timp.
- În zone cu climă rece, nu lăsați apa din pompă să înghețe.
- După o perioadă lungă de depozitare, pompa trebuie verificată înainte de utilizare
- **Atenție! Deconectați cablul de alimentare cu energie electrică înainte de a inspecta pompa!**
- **Rotiți rotorul cu mâna înainte de a utiliza pompa.**
- **Verificați etanșările și trecerea de cablu.**

## Înainte de instalare

- Verificați pe plăcuța cu caracteristici tehnice puterea și tensiunea necesare pompei.
- **Este important să verificați dacă pompa trebuie utilizată la 50Hz sau la 60Hz.**
- **În cazul conectării la o tensiune necorespunzătoare, pompa poate fi avariată grav.**
- Verificați dacă tensiunea sursei de alimentare este identică cu cea indicată pe plăcuța cu caracteristici tehnice (eticheta) de pe pompă.
- Nu conectați pompa la o tensiune și fază altele decât cele indicate pe plăcuța cu caracteristici tehnice.
- Dacă aveți nelămuriri, contactați-vă furnizorul.

## Plăcuța cu caracteristici tehnice ale produsului

Plăcuța cu caracteristici tehnice furnizează informații importante. Aveți grijă să nu depășiți specificațiile furnizate pentru utilizarea produsului.

PRORIL 			
PRORIL Pumps Europe BV Edisonstraat 42a 2008 SD Dordrecht The Netherlands WWW.PRORILEUROPE.COM			
NO. _____		CE	
MODEL _____			
Frequency	Hz	Discharge	mm
Head	m	Flow	m <sup>3</sup> /min
Output	KW	Phase	∅
Voltage	V	Current	A
Revolution	/min	Weight	kg
IP	Depth ∇	Insulation	Class
PRORIL PUMPS CORPORATION		MADE IN TAIWAN	

Nume	Descriere
Nr.	Număr de serie
Model	Modelul pompei
Frecvență	Frecvență de rețea (Hz)
Refulare	Înălțime maximă de refulare (m)
Putere	Puterea pompei (KW)
Tensiune	Tensiune de funcționare (V)
Rotajie	Turație
Evacuare	Dimensiuni evacuare (mm)
Debit	Capacitate maximă
Fază	Număr de faze (∅)
Current	Current electric (A)
Greutate	Greutatea pompei (kg)
IP	Clasă de protecție
Izolajie	Clasă de izolație
Adâncime	Adâncime maximă de submersie (m)

## Racorduri electrice

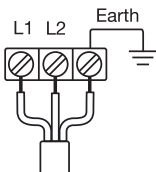

Single Phase

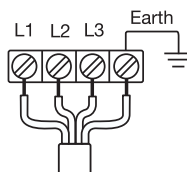

Three Phase

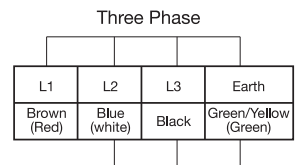

Single Phase

- Toate racordurile de cablare, electrice și de împământare trebuie să respecte legislația și regulamentele locale și naționale.
- Pentru efectuarea lucrărilor electrice trebuie angajat un electrician autorizat.
- Înainte de începerea lucrărilor la produs, verificați dacă produsul și panoul de comandă sunt izolate de sursa de alimentare cu energie electrică și să nu poată fi puse sub tensiune.
- Este important ca pompa să fie împământată corespunzător și prevăzută cu un disjunctiv de protecție la scurgeri, pentru a preveni vătămarea gravă a utilizatorilor prin electrocutare.

- Verificați dacă tensiunea sursei de alimentare este identică cu cea indicată pe plăcuța cu caracteristici tehnice (eticheta) de pe pompă. Nu conectați pompa la o tensiune și fază altele decât cele indicate pe plăcuța cu caracteristici tehnice.
- Scurgerile de apă în componentele electrice pot provoca avariarea echipamentului sau declanșarea siguranțelor. Mențineți capătul cablului de alimentare deasupra nivelului de lichid.
- Cablurile deteriorate trebuie întotdeauna înlocuite. Nu utilizați pompa dacă sunt deteriorate cablurile!
- În cazul motorului trifazat, aveți grijă la direcția de rotație. Dacă sursa de alimentare cu energie electrică este conectată la contrafază, motorul se va roti în direcția greșită. Dacă direcția de rotație este incorectă, trebuie inversate două dintre cabluri (consultați un electrician autorizat).
- Pentru a proteja pompa, instalați un dispozitiv cu protecție la supracurent (disjuncteur sau siguranță) și un dispozitiv de protecție la suprasarcină.
- Trebuie avută în vedere și căderea de potențial în cazul cablurilor lungi.

### Instalarea pompei

- Înainte de instalare, verificați reglementările locale privind rețelele electrice și cele de instalații. Aceste reglementări privesc siguranța dvs.
- Pentru a asigura instalarea corespunzătoare, utilizați șchița dimensională a pompei.
- Asigurați-vă că cablurile nu sunt încovoiate sau presate.
- Asigurați-vă că furtunurile, tuburile și supapele corespund presiunii pompei. Așezați pompa pe o suprafață plană și verificați să nu cadă și să nu se scufunde.
- Asigurați-vă că pompa nu se poate răsuca la pornire sau în timpul funcționării.
- Verificați dacă rotorul se rotește corect.
- Dacă apar probleme în timpul instalării, contactați un reprezentant PRORIL.
- **NU** demontați produsul înainte/după instalare fără instrucțiunile autorizate ale PRORIL.

### Funcționarea

- Pompa trebuie așezată întotdeauna pe o suprafață stabilă astfel încât să nu se răstoarne.
- Verificați direcția de rotație.
  - Direcția corectă de rotație a pompei este cea în sens invers orar (vedere din partea de sus).
  - Dacă direcția de rotație este incorectă, trebuie comutate două dintre faze (consultați un instalator autorizat).

**⚠** Nu țineți **NICIODATĂ** de mâner atunci când verificați direcția de rotație. Smucitura de pornire poate fi foarte puternică.

**⚠ AVERTISMENT!** Schimbarea direcției de rotație utilizând un conector cu fișă fără defazor se poate efectua numai de către un instalator autorizat.

**⚠ ATENȚIE!** În cazul în care este activat sistemul încorporat de siguranță al motorului, pompa se va opri și va reporni automat imediat după răcirea motorului.

**⚠ AVERTISMENT:** Dacă trebuie efectuate lucrări la pompă, verificați ca aceasta să fie izolată de sursa de alimentare cu energie electrică și să nu poată fi pusă sub tensiune.

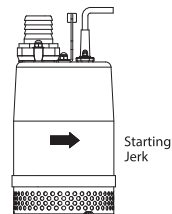

### Întreținerea și verificarea

- Verificarile frecvente și întreținerea preventivă asigură o funcționare mai fiabilă și mai sigură. Se recomandă o inspecție inițială a pompei la 3-4 luni după instalare. Inspecția/întreținerea ulterioară pot fi efectuate la fiecare 6 luni.
- Deconectați întotdeauna pompa de la sursa de alimentare cu energie electrică înainte de a inspecta pompa. Asigurați-vă că pompa nu se poate răsturna și nu poate cădea, provocând vătămare corporală și deteriorarea bunurilor.
- Clătiți temeinic pompa cu apă curată înainte de a efectua lucrări la pompă.
- Pompa nu trebuie pornită dacă este demontată parțial.
- Rotorul uzat are adesea muchii foarte ascuțite. Aveți foarte mare grijă atunci când le înlocuiți!

### Notă privind reglementările UE

Produsul respectă următoarele directive UE:



2006/42/EC Machinery Directive.

2014/35/EU Low Voltage Directive.

2014/30/EU Electromagnetic Compatibility Directive.

## Siguranța mediului înconjurător

Eliminați în mod corespunzător toate deșeurile. Acest produs a fost fabricat din materiale de înaltă calitate și conține componente care pot fi reutilizate și reciclate. În cazul în care produsul și piesele acestuia sunt acceptate de către o firmă de reciclare autorizată, respectați legislația și reglementările locale privind reciclarea. Contribuiți la protejerea mediului înconjurător recicland produsele uzate.

## Depanare

Condiții	Motive	Contramăsuri
Pompa nu pornește	Nu se alimentează pompa (pană de curent)	Contactați compania de electricitate sau un firmă de reparații electrice
	Circuit deschis sau conexiune slabă a cablului flexibil cu izolație de cauciuc	Verificați dacă există un circuit deschis în cablul flexibil cu izolație de cauciuc sau la cablaj
	Rotorul este obstrucționat	Verificați pompa și îndepărtați obstrucția
Pompa pornește, dar se oprește imediat, cauzând declanșarea protecției motorului	Rotorul este obstrucționat	Verificați pompa și îndepărtați obstrucția
	Cădere de tensiune	Modificați tensiunea la tensiunea normală sau utilizați un prelungitor care respectă standardele
	Un model de 50 Hz este utilizat la 60 Hz	Verificați plăcuța indicatoare a caracteristicilor tehnice și înlocuiți pompa sau rotorul.
	Filtrul este obstrucționat și pompa a funcționat uscată timp îndelungat	Îndepărtați obstrucția
	Motorul funcționează anormal	Reparați motorul sau înlocuiți-l cu unul nou
Pompa colectează prea multe sedimente	Așezați un bloc de ciment sub pompă pentru a preveni colectarea sedimentelor de către pompă.	
Capul pompei și volumul de pompare este mai mic	Rotorul este uzat	Înlocuiți
	Furtunul ar putea fi înfundat	Reduceți numărul de îndoituri ale furtunului. (Într-o zonă cu o cantitate mare de resturi, utilizați pompa într-un coș cu ochiuri.)
	Filtrul este obstrucționat sau îngropat	Reduceți numărul de îndoituri ale furtunului. (Într-o zonă cu o cantitate mare de resturi, utilizați pompa într-un coș cu ochiuri.)
	Motorul se rotește invers	Inversați îmbinarea cu clemă a sursei de alimentare
Pompa produce zgomot sau vibrații	Rulmentul motorului ar putea fi avariât	Pentru a înlocui rulmentul, contactați distribuitorul de la care ați cumpărat echipamentul

### Уважаемый покупатель!

Благодарим Вас за то, что Вы выбрали погружной насос PRORIL. В данном руководстве приведены инструкции по установке, эксплуатации и техническому обслуживанию насоса. Необходимо внимательно прочесть данное руководство перед тем, как впервые использовать погружной насос. Следует держать это руководство в доступном месте для последующего использования. Неправильное использование данного изделия может повлечь травмы и повреждение оборудования, а также может стать причиной аннулирования гарантийных обязательств. По получению насоса следует проверить его комплектность и убедиться в отсутствии повреждений. Для получения дальнейшего технического руководства посетите наш сайт [www.prorilpumpseurope.com](http://www.prorilpumpseurope.com). Спасибо!

### Информация по технике безопасности

Необходимо внимательно прочесть данное руководство перед тем, как впервые использовать погружной насос. Следует держать это руководство в доступном месте для последующего использования. Невыполнение этого требования может повлечь травмирование персонала.



#### ВНИМАНИЕ!

- ⚠ Не использовать изделие вблизи потенциально взрывоопасной среды.
- ⚠ Не использовать изделие в присутствии легковоспламеняющихся жидкостей или газов.
- ⚠ Убедиться, что изделие должным образом заземлено и снабжено устройством защитного отключения, что необходимо для защиты пользователей от серьезных травм при поражении электрическим током.
- ⚠ Перед проведением осмотра, технического обслуживания и регулировки всегда отключайте электропитание изделия.
- ⚠ Запрещается пытаться изменять настройки каких-либо устройств защиты без предварительной консультации с представителем PRORIL.
- ⚠ Изделие предназначено для перекачки сточных вод, неочищенной и очищенной воды. Для его безопасной эксплуатации запрещается использовать насос для перекачки:
  - 1) Легковоспламеняющихся, токсичных, имеющих абразивное воздействие, кристаллизирующихся и полимеризирующихся жидкостей.
  - 2) Жидких химикатов и пищевых продуктов, щелочных и агрессивных жидкостей.
  - 3) Жидкостей, имеющих высокую температуру или вязкость, а также высокое содержание твердых частиц.
- ⚠ Постоянно обеспечивать защиту электрического разъема на конце силового кабеля от попадания влаги.
- ⚠ При работе насоса запрещается прикасаться к его трубным или электрическим присоединениям.
- ⚠ При работе насоса категорически запрещается касаться воды!
- ⚠ Не включать насос в работу, если он частично демонтирован.
- ⚠ Запрещается запускать насос без воды, использовать его при извлечении из воды или же при недостаточном уровне воды.
- ⚠ Не использовать насос при повреждении электрического кабеля.

С любыми вопросами обращайтесь к нашему представителю или в компанию.

**Этот насос НЕ предназначен для использования там, где в воде находятся люди.**

### Применение

Это изделие предназначено для перекачки сточных вод, неочищенной и очищенной воды. Следует обратить внимание на то, что это изделие не предназначено для перекачивания морской воды, легковоспламеняющихся, агрессивных, взрывчатых или опасных жидкостей.

### Гарантия на изделие

Данное гарантийное обязательство PRORIL ограничивается исключительно ремонтом или заменой любых частей, которые по усмотрению Продавца будут сочтены дефектными. Гарантийное обязательство считается недействительным, если повреждения были вызваны следующими факторами:

- Нарушением правил установки.
- Некачественным техническим обслуживанием.
- Повреждения, вызванные применением не по назначению или нарушениями режима эксплуатации.
- Произведенными третьей стороной модификациями или попытками изменения конструкции насоса.
- Естественным износом.
- Использованием насоса в целях, для которых он не был предназначен.

PRORIL не несет никакой ответственности за следующее:

- Физическое увечье
- Материальный ущерб
- Экономические потери

**Доставка и хранение**

- Насос всегда должен находиться на устойчивой поверхности, чтобы он не мог опрокинуться.
- Для перемещения насоса всегда использовать ручку. Не производить подъем двигателя за кабель или за шланг.
- Для того, чтобы продлить срок эксплуатации насоса, рекомендуется, чтобы он после использования поработал на чистой воде.
- При необходимости хранить насос длительное время помещать его в чистое сухое место.
- При использовании в условиях холодного климата не допускать замерзания воды в насосе.
- После продолжительного хранения насоса следует произвести его проверку перед тем, как его использовать:
- **Внимание! Перед осмотром насоса отсоединять кабель питания!**
- **Перед использованием насоса вручную провернуть его рабочее колесо.**
- **Проверить уплотнения и кабельный ввод.**

**Перед установкой**

- Внимательно считать с таблички с техническими характеристиками требуемые мощность и напряжение для питания насоса.
- **Необходимо убедиться в том, будет ли насос подключен к сети с частотой 50 Гц или 60 Гц.**
- **Подключение к сети с несоответствующим напряжением может привести к существенному ущербу.**
- Необходимо убедиться в соответствии напряжения питающей сети данным, указанным на табличке с техническими характеристиками насоса.
- Запрещается подключать на напряжение и количество фаз, отличающиеся от указанных на табличке с техническими характеристиками насоса.
- При возникновении каких-либо сомнений необходимо обратиться к своему поставщику.

**Табличка с техническими характеристиками изделия**

В табличке с техническими характеристиками содержится важная информация. Необходимо принять меры для того, чтобы указанные характеристики не были превышены при эксплуатации изделия.

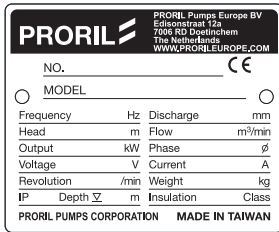

Параметр (англ.)	Параметр (рус.)	Описание
No.	№	Серийный номер
Model	Модель	Модель насоса
Frequency	Частота	Частота питающего напряжения (Гц)
Head	Напор	Максимальный напор (м)
Output	Мощность	Мощность насоса (кВт)
Voltage	Напряжение	Рабочее напряжение (В)
Revolution	Вращение	Скорость вращения
Discharge	Выпуск	Размер выпуска (мм)
Flow	Поток	Максимальная производительность
Phase	Фаза	Число фаз (Ø )
Current	Ток	Электрический ток (А)
Weight	Вес	Вес насоса (кг)
IP	IP	Категория защиты
Insulation	Изоляция	Класс изоляции
Depth	Глубина	Максимальная глубина погружения (м)

**Подключение к источнику питания**

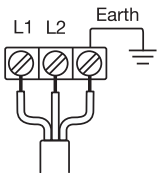

Single Phase

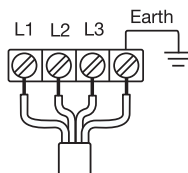

Three Phase

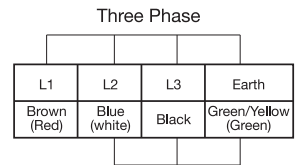

Single Phase

- Все кабели, электрические соединения и система заземления должны соответствовать всем национальным и местным нормам и правилам. Все работы по электрической части должны выполняться квалифицированными электриками.
- Перед началом работ по подключению насоса необходимо убедиться, что панель управления отключена от источника питания и на нее не может быть подано напряжение.
- Необходимо, чтобы насос должен был заземлен надлежащим образом и снабжен устройством защитного отключения для защиты пользователей от серьезных травм из-за поражения электрическим током.
- Необходимо убедиться, что напряжение источника питания идентично указанному на табличке с техническими характеристиками насоса. Запрещается подключать его на напряжение и количество фаз, отличающиеся от указанных на табличке с техническими характеристиками насоса.

- Попадание воды на электрические части может привести к повреждению оборудования или перегоранию предохранителя. Конец кабеля питания должен находиться выше уровня жидкости.
- Необходимо заменять поврежденные кабели. Запрещено эксплуатировать насос при повреждении кабеля!
- Для насосов с трехфазным двигателем необходимо проверять направление вращения. При подключении к источнику питания с неверной последовательностью фаз будет иметь место вращение двигателя в неправильном направлении. При неправильном направлении вращения двигателя необходимо поменять местами два провода (обратитесь к квалифицированному электрику).
- Для защиты насоса необходимо установить устройство максимальной токовой защиты (автоматический выключатель или предохранители) и устройство защиты от перегрузки.
- Следует принять во внимание, что увеличение длины кабеля влечет падение напряжения.

**Установка насоса**

- Перед началом установки необходимо ознакомиться с местным законодательством по проведению монтажа электроустановок и трубопроводов. Это законодательство предназначено для обеспечения безопасности.
- Для обеспечения должной установки необходимо использовать масштабный чертеж насоса.
- Убедиться, что кабели не перекручены и не заземлены.
- Убедиться, что шланги, трубы и клапаны соответствуют давлению насоса. Поместить насос на плоское основание и убедиться, что он не может упасть или утонуть.
- Убедиться, что насос не может повернуться при пуске или во время работы.
- Удостовериться в правильности направления вращения рабочего колеса.
- В случае возникновения каких-либо проблем при установке необходимо обратиться к представителю PRORIL.
- **НЕ разбирайте изделие перед/во время установки без каких-либо официальных указаний от PRORIL.**

**Эксплуатация**

- Насос всегда должен находиться на устойчивой поверхности, чтобы он не мог опрокинуться.
- Проверить направление вращения.
  - Верное направление вращения насоса - против хода часовой стрелки (если смотреть сверху).
  - Если направление вращения неверное, то следует поменять местами два фазных провода (проконсультироваться с сертифицированным подрядчиком).

**⚠ НЕЛЬЗЯ** ни при каких обстоятельствах удерживать рукоятку при проверке направления вращения. Пусковой толчок может быть очень сильным.

**⚠ ВНИМАНИЕ!** Изменение направления вращения на разъемной вилке без фазорегулятора может выполняться только сертифицированным подрядчиком.

**⚠ ВНИМАНИЕ!** Если произошло срабатывание встроенной защиты двигателя, то насос отключится и автоматически запустится снова после того, как двигатель в достаточной мере охладится.

**⚠ ВНИМАНИЕ!** При необходимости проведения работ на насосе необходимо убедиться в том, что он отключен от источника питания и не может быть от него запитан.

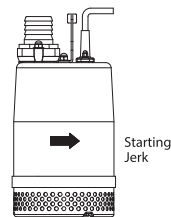

**Техническое обслуживание и осмотр**

- Периодическая проверка и проведение профилактического техобслуживания обеспечит более надежную и безопасную работу оборудования. Рекомендуется произвести первый осмотр насоса через 3-4 месяца после его установки. Последующие осмотры/технические обслуживания можно проводить раз в 6 месяцев.
- Перед осмотром насоса необходимо отсоединить его от источника питания. Следует убедиться, что насос не может скатиться или упасть, что может привести к травмам или имущественному ущербу.
- Перед проведением работ на насосе его следует промыть чистой водой.
- Не следует запускать насос, если он частично разобран.
- Изношенные рабочие колеса могут иметь очень острые края. При их замене следует быть очень осторожным!

**Регулятивная декларация ЕС**

Изделие соответствует следующим директивам ЕС:

**CE** 2006/42/EC Machinery Directive.  
 2014/35/EU Low Voltage Directive.  
 2014/30/EU Electromagnetic Compatibility Directive.



## Защита окружающей среды

Утилизировать все отходы надлежащим образом. Этот продукт был изготовлен из высококачественных материалов и деталей, которые могут быть использованы повторно или подвергнуты переработке. Необходимо соблюдать местные законы и правила, касающиеся утилизации отходов, если изделие или его детали принимаются уполномоченным предприятием по утилизации отходов. Необходимо помогать защите окружающей среды путем утилизации использованных продуктов.

## Поиск и устранение неисправностей

Состояние	Причины	Меры по устранению
Насос не запускается	Нет подачи энергии (прекращение электроснабжения)	Связаться с энергоснабжающей компанией или со службой ремонта электрооборудования
	Разрыв цепи или плохое соединение шлангового кабеля.	проверить на наличие разрывов цепи питания в шланговом кабеле или присоединениях
	Рабочее колесо засорено	Осмотреть насос и удалить засорение
Насос запускается, но немедленно останавливается по причине активации защиты двигателя	Рабочее колесо засорено	Осмотреть насос и удалить засорение
	Падение напряжения	Отрегулировать напряжение до номинального уровня или же использовать удлинительный кабель, отвечающий норме
	Модель на 50 Гц работает в сети 60 Гц	Проверить данные на табличке с паспортными данными и заменить насос или рабочее колесо.
	Забит фильтр и насос работает длительное время незаполненным	Устранить засорение
	Двигатель неисправен	Отремонтировать двигатель или заменить его новым.
Напор и производительность насоса понижены	В насос поступает слишком много осадка	Поместить под насос бетонный блок для предотвращения забора насосом осадка
	Изношено рабочее колесо	Заменить.
	Возможно засорение шланга	Свести к минимуму число петель шланга, (При работе в местах, где есть много частиц мусора использовать при работе насоса сетчатую корзину).
	Рабочее колесо засорено или забито осадком	Свести к минимуму число петель шланга, (При работе в местах, где есть много частиц мусора использовать при работе насоса сетчатую корзину).
Работа насоса сопровождается шумом и вибрацией	Двигатель вращается в неверном направлении	Внести изменения в подключении питания на клеммнике.
	Возможно повреждение подшипника двигателя или рабочего колеса	Проверить и произвести замену частей

## Bästa kund

Tack för att du valde en PRORIL dränkbar pump. I denna bruksanvisning finner du instruktioner för hur du installerar, använder och underhåller din pump. Läs noga igenom denna bruksanvisning innan den dränkbara pumpen sätts i drift för första gången. Förvara bruksanvisningen nära till hands för framtida referens. Om produkten används på ett felaktigt sätt kan personskador eller skador på egendom uppstå som följd, vilket kan ogiltigförklara garantin. När du först får pumpen, ska den inspekteras för skada eller brister. Besök vår hemsida [www.prorilpumpseurope.com](http://www.prorilpumpseurope.com) för ytterligare teknisk information. Tack!

## Säkerhetsinformation

Läs noga igenom denna bruksanvisning innan den dränkbara pumpen sätts i drift för första gången. Förvara bruksanvisningen nära till hands för framtida referens. Om denna varning inte iakttas, kan personskada uppstå som följd.

### VARNING

- ⚠ Använd inte produkten nära en potentiellt explosiv miljö.
- ⚠ Använd inte produkten i närheten av lättantändliga vätskor eller gaser.
- ⚠ Se till att produkten är ordentligt jordad och försedd med en läckagebrytare för att undvika att användare skadas till följd av allvarliga elektriska stötar.
- ⚠ Stäng alltid av strömtillförseln innan produkten ska inspekteras, underhållas eller justeras.
- ⚠ Försök aldrig att ändra inställningarna för någon av skydds enheterna utan att först rådgöra med en representant från PRORIL.
- ⚠ Produkten har tagits fram för att flytta avloppsvatten, råvatten och rent vatten. Av säkerhetsskäl får följande inte hanteras:
  - 1) Lättantändliga, giftiga, slipande, kristalliserande och polymeriserande vätskor.
  - 2) Flytande kemikalier och livsmedel, alkaliska och frätande vätskor.
  - 3) Vätskor med hög temperatur, hög viskositet eller en hög torrhalt
- ⚠ Skydda alltid det elektriska uttaget vid strömkabelns ända från fuktintrång.
- ⚠ Vidrör aldrig rören eller de elektriska anslutningarna medan pumpen är igång.
- ⚠ Vidrör aldrig vattnet medan pumpen är i drift!
- ⚠ Använd inte pumpen om den har delvis demonterats.
- ⚠ Pumpen får inte torrkoras, köras utanför vattnet eller med för lite vatten.
- ⚠ Använd inte pumpen om strömkabeln(-kablarna) har skadats.

Om du har frågor, kontakta vår representant eller företaget direkt.

**Denna pump får INTE användas i vatten där människor befinner sig.**

## Program

Produkten har utveckats för att flytta avloppsvatten, råvatten och rent vatten. Obs! Produkten har inte utveckats för att pumpa havsvatten eller lättantändliga, frätande, explosiva eller farliga vätskor.

## Produktgaranti

PRORIL:s enda skyldighet under denna garanti skall begränsas till reparation eller utbyte av eventuella delar som säljaren, efter eget gottfinnande, bedömer vara defekta. Garantin upphör att gälla om skadan orsakas av följande faktorer:

- Felaktig installation
- Bristfälligt underhåll
- Skada till följd av felaktig eller olämplig användning.
- Ändringar eller försök till ändringar av pumpen utförda av tredje part.
- Normalt slitage
- Pumpen har använts i andra syften än de som avsågs.

PRORIL påtar sig inget ansvar för följande:

- Fysisk skada
- Materiella skador
- Ekonomisk förlust

PRORIL förbehåller sig rätten att ändra utformningen och specifikationerna utan föregående meddelande.

## Transport och förvaring

- Pumpen måste alltid stå på ett stadigt underlag så att den inte välter omkull.
- Använd alltid handtaget för att flytta pumpen med. Lyft den aldrig i motorkabeln eller slangen.
- Kör pumpen i rent vatten efter användning för att förlänga dess livslängd.
- Välj en ren och torr plats om pumpen ska lagras under en längre tid.
- Låt inte vattnet i pumpen frysa om du befinner dig i kallt klimat.
- Efter en längre förvaring bör pumpen kontrolleras innan användning:
- **Obs! Koppla ur nätkabeln innan pumpen ska inspekteras!**
- **Rotera pumphjulet för hand innan pumpen sätts i drift.**
- **Kontrollera tätningarna och kabelinföringen.**

## Före installation

- Kontrollera märkplåten för uteffekt och spänning som krävs för pumpen.
- **Det är viktigt att du kontrollerar om pumpen ska användas med 50 Hz eller 60 Hz.**
- **Allvarlig skada kan uppstå om den ansluts till felaktig spänning.**
- Se till att spänningen på nätaggregatet stämmer överens med den som anges på pumpens märkplåt.
- Anslut inte pumpen till någon annan spänning eller fas än vad som anges på märkskylten.
- I fall av tvivel, kontakta din leverantör.

## Produktens märkplåt

Märkplåten innehåller viktig information. Var noga med att inte överskrida de givna specifikationerna vid bruk av produkten.

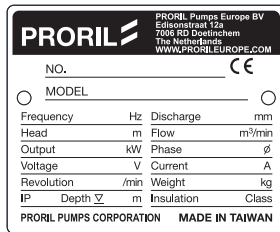

Namn	Beskrivning
Nr.	Serienummer
Modell	Pumpmodell
Frekvens	Nätfrekvens (Hz)
Max.	Huvudtryck Huvud- (m)
utgång	Pumputgång (kW)
Spänning	Driftsspänning (V)
Varv	Rotationshastighet
Urladdning	Urlöppstorlek (mm)
Flöde	Maximal kapacitet
Fas	Antal faser (Ø)
Ström	Elektrisk ström (A)
Vikt	Pumpvikt (kg)
IP	Skyddsklass
Isolering	Isoleringsklass
Djup	Maximalt nedslänkningsdjup (m)

## Elektriska anslutningar

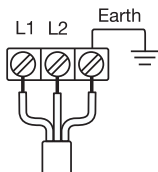

Single Phase

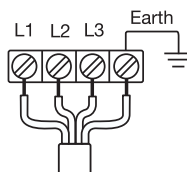

Three Phase

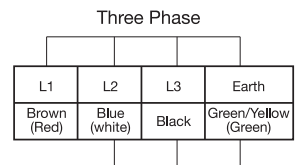

Single Phase

- Alla kablar, elektriska anslutningar och systemets jordning måste överensstämma med alla gällande nationella och lokala föreskrifter och bestämmelser.
- Allt elektriskt arbete måste utföras av en behörig elektriker.
- Varje gång arbete ska utföras på produkt, ska produkten och kontrollpanelen först isoleras från nätet och inte vara strömförande.
- Det är viktigt att pumpen är ordentligt jordad och försedd med läckagebrytare för att förhindra att användare skadas till följd av allvarliga elektriska stötar.

- Se till att nätuttagets spänning stämmer överens med den som anges på pumpens märkplåt. Produkten får inte anslutas till en spänning eller fas som skiljer sig från vad som anges på märkplåten.
- Vattenläckage till elektriska delar kan orsaka skador på utrustningen eller få en säkring att gå. Se till att strömkabelns ände hålls ovanför vätskenivån.
- Skadade kablar måste alltid bytas ut. Använd inte pumpen om kablarna är skadade!
- Var uppmärksam på rotationsriktningen vid användning av en trefasmotor. Om kraftkällan är ansluten till omvänd fas, leder detta till felaktig motorrotation. Om rotationsriktningen är felaktig, ska två av trådarna kopplas om (rådgör med en behörig elektriker).
- Installera ett överströmsskydd (kretsbytare eller säkring) och ett överbelastningsskydd för att skydda pumpen.
- Spänningsfall med långa kablar måste tas med i beräkningen.

### Installera pumpen

- Kontrollera gällande lokala el- och VVS-förordningar före installation. Dessa förordningar är till för din säkerhet.
- Använd pumpens måttskiss för att försäkra korrekt installation.
- Se till att kablarna inte får skarpa böjar eller blir klämda.
- Kontrollera att rör, slangar och ventiler är avsedda för pumpens tryck. Placera pumpen på en plan yta och se till att den inte välter omkull eller sjunker.
- Se till att pumpen inte kan rotera vid start eller under drift.
- Se till att pumphulets rotation är korrekt.
- Om några fel skulle uppstå vid installation, kontakta din PRORIL-representant.
- **Ta INTE isär** produkten före/under installation, utan godkända anvisningar från PRORIL.

### Drift

- Pumpen måste alltid stå på ett stadigt underlag så att den inte välter omkull.
- Kontrollera rotationsriktningen.
  - Den korrekta rotationsriktningen är motsols (sedd ovanifrån).
  - Vid felaktig rotationsriktning skiftas två faser (rådfråga en certifierad tekniker).

**!** Ta **ALDRIG** tag i handtaget när du kontrollerar rotationsriktningen. Starttrycket kan vara kraftigt.

**!** **VARNING!** Endast certifierade tekniker får byta rotationsriktning på en plugganslutning utan fäsväxlare.

**!** **VARNING!** Om det inbyggda motorskyddet aktiveras, kommer pumpen att stängas av och startas om automatiskt så fort motorn har svalnat.

**!** **VARNING:** Om pumpen kräver underhåll, bör du först se till att den är isolerad från nätaggregate och inte är strömförande.

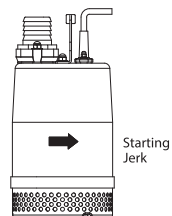

### Underhåll och inspektion

- Regelbundna kontroller och förebyggande underhåll säkerställer pålitligare och säkrare drift. En första besiktning av pumpen rekommenderas 3 till 4 månader efter installationen. Därefter ska den inspekteras/underhållas var 6:e månad.
- Koppla alltid ur pumpen från nätaggregate innan pumpen inspekteras. Se till att pumpen inte kan rulla eller välta omkull och eventuellt skada människor eller egendom.
- Skölj pumpen grundligt med rent vatten innan den genomgår underhåll.
- Pumpen bör inte aktiveras om den delvis demonteras.
- Nötta pumphjul har ofta mycket vassa ytor. Var försiktig när du byter ut dem!

### EU-normer

Produkten överensstämmer med följande EU-direktiv:



2006/42/EC Machinery Directive.

2014/35/EU Low Voltage Directive.

2014/30/EU Electromagnetic Compatibility Directive.

## Miljösäkerhet

Allt avfall ska avyttras på lämpligt sätt. Denna produkt har tillverkats av högkvalitativa material och delar som kan återanvändas och återvinnas. Följ lokala lagar och föreskrifter om återvinning om enheten eller delar tas emot av ett godkänt återvinningsföretag. Hjälp till att skydda miljön genom att återvinna uttjänta produkter.

## Felsökning

Omständighet	Orsak	Motåtgärd
Pumpen startar inte	Ingen ström (strömavbrott)	Kontakta elbolaget eller en elektriker
	Öppen elkrets eller dålig koppling via gummikabeln	Kontrollera om det finns en öppen krets i gummikabeln eller elinstallationen
	Pumphjulet är blockerat	Kontrollera pumpen och avlägsna hindret
Pumpen startar men stannar omedelbart, vilket leder till att motorskyddet aktiveras	Pumphjulet är blockerat	Kontrollera pumpen och avlägsna hindret
	Spänningsfall	Justera spänningen till värdet på dataskylden (märkspänningen), eller använd förlängningskabel som uppfyller standarden.
	En 50Hz-modell drivs vid 60Hz	Kontrollera typskylt och byt ut pump eller pumphjul
	Filtret är blockerat, och pumpen kördes utan vatten i flera timmar	Avlägsna hindret
	Motor onormal	Laga motorn eller byt ut mot en ny motor
	Pumpen samlar på sig för mycket sediment	Ställ ett betongblock under pumpen för att hindra pumpen från att samla sediment
Pumptryckhöjd och pumpvolym är lägre	Pumphjulet är slitet	Ersätt
	Slangen kan vara blockerad	Minska antalet böjar i slangen. (I ett område med mycket smuts och grovkornigt material kör pumpen i en nätkorg).
	Filtret är blockerat eller är övertäckt	Minska antalet böjar i slangen. (I ett område med mycket smuts och grovkornigt material kör pumpen i en nätkorg).
	Motorn roterar åt fel håll	Byt ut kopplingen i strömtillförselterminalen
Pumpen skapar buller eller vibrationer.	Motorns kullager kan vara skadat	Byt ut kullagret

**Vážení zákazníci**

Ďakujeme, že ste si vybrali ponorné čerpadlo PRORIL. V tejto príručke nájdete pokyny pre inštaláciu čerpadla, jeho prevádzku a údržbu. Dôkladne si prečítajte túto príručku pred prvým použitím ponorného čerpadla. Príručku majte k dispozícii pri budúcom nahliadnutí. Nesprávne používanie výrobkov môže spôsobiť poranenie osoby, škody na majetku a stratu záruky. Po obdržaní čerpadla najskôr preverte, či nie je poškodené a nechýbajú žiadne súčasti. Ďalšie technické informácie nájdete na našich webových stránkach [www.prorilpumpseurope.com](http://www.prorilpumpseurope.com). Ďakujeme!

**Bezpečnostné informácie**

Dôkladne si prečítajte túto príručku pred prvým použitím ponorného čerpadla. Príručku majte k dispozícii pri budúcom nahliadnutí. Nerešpektovanie tohto upozornenia môže spôsobiť poranenie osoby.

**! UPOZORNENIE**

- ⚠ Nepoužívajte tento výrobok v blízkosti prostredia s nebezpečenstvom výbuchu.
- ⚠ Nepoužívajte tento výrobok v blízkosti horľavých kvapalín alebo plynov.
- ⚠ Uistite sa, že výrobok je správne uzemnený a vybavený prúdovým chráničom chrániacim užívateľa pred úrazom elektrickým prúdom.
- ⚠ Pred kontrolou, údržbou a zmenou nastavenia čerpadla vždy prístroj najskôr odpojte od prívodu elektrického prúdu.
- ⚠ Nikdy sa nepokúšajte sami zmeniť nastavenie akýchkoľvek ochranných prostriedkov bez predchádzajúcej konzultácie so zástupcom spoločnosti PRORIL.
- ⚠ Výrobok je určený k čerpaniu odpadnej vody, surovej a čistej vody. Z bezpečnostných dôvodov by sa nemal používať pre:
  - 1) horľavé, toxické, abrazívne, kryštalizujúce kvapaliny.
  - 2) kvapalné chemikálie a potravinárske, alkalické a korozívne kvapaliny.
  - 3) kvapaliny s vysokou teplotou, vysokou viskozitou a s vysokým obsahom pevných častíc.
- ⚠ Elektrickú vidlicu na konci elektrického káblu neustále chráňte pred akoukoľvek vlhkosťou.
- ⚠ Nikdy sa nedotýkajte potrubných ani elektrických spojov, pokiaľ je čerpadlo v prevádzke.
- ⚠ Nikdy sa nedotýkajte vody, pokiaľ je čerpadlo spustené!
- ⚠ Nikdy nespúšťajte čerpadlo do prevádzky, ak bolo čo i len čiastočne rozmontované.
- ⚠ Nikdy nespúšťajte čerpadlo naprázdno, nepoužívajte ho bez vody alebo s nedostatočným množstvom vody.
- ⚠ Čerpadlo nepoužívajte, pokiaľ bol/i poškodený/é elektrický/-é kábel(káble).

V prípade akýchkoľvek otázok sa prosím obráťte na nášho zástupcu alebo našu spoločnosť.

**Toto čerpadlo nie je určené k používaniu v situáciách, keď sú v odčerpávanej vode prítomné osoby.**

**Použitie**

Výrobok je určený k prečerpávaniu odpadovej vody, surovej a čistej vody. Dovoľujeme si upozorniť, že výrobok nie je určený k čerpaniu morskej vody a horľavých, korozívnych, výbušných alebo nebezpečných kvapalín.

**Záruka na výrobok**

Výlučná povinnosť spoločnosti PRORIL na základe tejto záruky je obmedzená na opravu alebo výmenu akýchkoľvek súčastí, ktoré predávajúci podľa svojho uváženia označí za poškodené. Záruka je neplatná, pokiaľ ku škode dôjde v dôsledku týchto faktorov:

- Nesprávna inštalácia
- Nedostatočná údržba
- Škoda spôsobená nesprávnym používaním alebo hrubým zaobchádzaním.
- Pokiaľ tretia strana uskutoční alebo sa pokúsi previesť na čerpadle úpravy vedúce k jeho zmene.
- Bežné opotrebenie
- Pokiaľ čerpadlo bolo používané k iným účelom, než k akým je určené.

Spoločnosť PRORIL nenesie zodpovednosť za nasledujúce:

- Ublíženie na tele
- Materiálne škody
- Ekonomické straty

Spoločnosť PRORIL si vyhradzuje právo na zmenu dizajnu a špecifikácií bez predchádzajúceho upozornenia.

### Preprava a skladovanie

- Čerpadlo by malo byť vždy umiestnené na stabilnej ploche, aby sa nemohlo prevrátiť.
- K premiestneniu čerpadla používajte rukoväť. Nikdy ho nezdvíhajte za silový kábel, alebo hadicu.
- Po použití čerpadlo prepláchnite čistou vodou, tým predĺžite jeho životnosť.
- Pri dlhodobejšom skladovaní voľte čisté a suché prostredie.
- V chladnejších podmienkach zamedzte, aby v čerpadle zamrzla voda.
- Po dlhodobejšom skladovaní by ste mali čerpadlo pred použitím skontrolovať.
- **Výstraha! Pred kontrolou čerpadla odpojte napájací kábel.**
- **Pred použitím čerpadla otočte ručne obežným kolesom.**
- **Skontrolujte upchávky a káblový privod.**

### Pred inštaláciou

- Skontrolujte výrobný štítok a overte požadovaný výkon a napätie čerpadla.
- **Je dôležité overiť, či je čerpadlo určené k používaniu v 50Hz alebo 60Hz elektrickej sieti.**
- **V dôsledku pripojenia k nesprávnemu napätiu môže prísť k vážnemu poškodeniu čerpadla.**
- Uistite sa, že napätie elektrickej siete je zhodné s napätím uvedeným na výrobnom štítoku čerpadla.
- Nepripojujte k inému napätiu alebo počtu fáz, než aké sú uvedené na typovom štítoku.
- V prípade akýchkoľvek pochybností sa prosím obráťte na svojho dodávateľa.

### Výrobný štítok

Výrobný štítok uvádza dôležité informácie. Dbajte na to, aby ste pri používaní výrobku neprekročili uvedené špecifikácie.

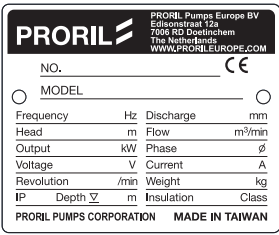

Názov	Popis
Č.	Sériové číslo
Model	Model čerpadla
Frekvencia	Frekvencia elektrickej siete (Hz)
Výtlak	Maximálny výtlak (m)
Výkon	Výkon čerpadla (kW)
Napätie	Prevádzkové napätie (V)
Otáčky	Počet otáčok za min.
Výtlak	Pripojovací rozmer výtlaku (mm)
Prietok	Maximálny prietok
Fáza	Počet fáz (Ø)
Prúd	Elektrický prúd (A)
Hmotnosť	Hmotnosť čerpadla (kg)
IP	Stupeň krytia
Izolácia	Trieda ochrany
Hĺbka	Maximálna hĺbka ponoru (m)

### Elektrická inštalácia

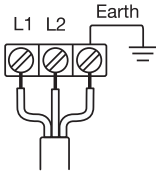

Single Phase

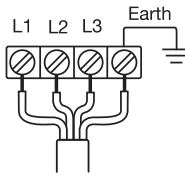

Three Phase

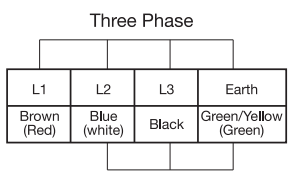

Single Phase

- Všetka inštalácia vedenia, elektrické zapojenie a systém uzemnenia musia byť prevedené v súlade s vnútroštátnymi a miestnymi predpismi a nariadeniami.
- Všetky elektrické práce musí vykonávať kvalifikovaný elektrotechnik.
- Pred začiatkom práce na výrobku sa uistite, že výrobok a riadiaci panel sú odpojené od privodu elektrického prúdu a nie je možné ich spustiť.
- Je dôležité, aby čerpadlo bolo správne uzemnené a opatrené prúdovým chráničom chrániacim užívateľa pred úrazom elektrickým prúdom.

- Uistite sa, že napätie elektrickej siete je zhodné s napätím uvedeným na výrobnom štítku čerpadla. Nepripojujte k inému napätiu alebo počtu fáz, než aké sú uvedené na typovom štítku.
- Presakovanie vody do elektrických súčastí môže spôsobiť škodu na vybavení alebo spáliť poistku. Koniec napájacieho káblu udržiajte nad hladinou kvapaliny.
- Poškodené káble by sa mali vždy vymeniť. Nepoužívajte čerpadlo s poškodenými káblami.
- U trojfázových motoroch dávajte pozor na smer otáčania. Pokiaľ je zdroj napájania pripojený na nesprávny sled fáz, bude sa motor otáčať zlym smerom. V prípade nesprávneho smeru otáčania by sa mali dve fázy prehodiť medzi sebou (poradte sa s kvalifikovaným elektrotechnikom).
- Z dôvodu ochrany čerpadla nainštalujte elektrické ističe zariadenie (elektrický istič alebo poistku) a zariadenie na ochranu proti preťaženiu.
- Rovnako sa musí zohľadniť pokles napätia v dlhých kábloch.

### Inštalácia čerpadla

- Pred inštaláciou sa zoznámte s miestnymi predpismi pre elektroinštalácie a vodoinštalácie. Tieto predpisy chránia vašu bezpečnosť.
- Použite rozmerový výkres čerpadla, aby ste čerpadlo nainštalovali správne.
- Ubezpečte sa, že káble nie sú zauzované ani priškripanuté.
- Uistite sa, že hadice, trúbky a ventily zodpovedajú tlaku čerpadla. Čerpadlo umiestnite na rovnú plochu a zaistite ho proti prevráteniu alebo potopeniu.
- Uistite sa, že sa čerpadlo nemôže po spustení alebo počas prevádzky otáčať.
- Uistite sa, že smer otáčania obežného kolesa je správny.
- V prípade, že sa počas inštalácie vyskytnú akékoľvek problémy, spojte sa prosím so zástupcom spoločnosti PRORIL.
- Bez akýchkoľvek pokynov zo strany oprávneného zástupcu spoločnosti PRORIL produkt pred inštaláciou ani počas nej **NEROZBERAJTE**.

### Prevádzka

- Čerpadlo by malo byť vždy umiestnené na stabilnej ploche, aby sa nemohlo prevrátiť.
- Skontrolujte smer otáčania.
  - Správny smer otáčania čerpadla je proti smeru hodinových ručičiek (pohľad zhora).
  - Ak je smer otáčania nesprávny, mali by sme prehodiť dve fázy medzi sebou (úpravu môže vykonať len kvalifikovaná osoba).

**⚠** Pri kontrole smeru otáčania čerpadla nedržte **NIKDY** rukoväť. Počiatočné trhnutie môže byť veľmi prudké.

**⚠ UPOZORNENIE!** Zmenu smeru otáčania na zástrčke bez meniča fázového posunu môže viesť iba kvalifikovaná osoba.

**⚠ VÝSTRAHA!** Ak sa aktivuje vstavaná tepelná poistka motoru, čerpadlo sa vypne a automaticky sa znovu zapne po vychladnutí motora.

**⚠ UPOZORNENIE:** Pokiaľ potrebujete spraviť údržbu čerpadla, uistite sa, že je odpojené od prívodu elektrického prúdu a nie je ho možné spustiť.

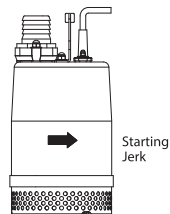

### Údržba a kontrola

- Pravidelné kontroly a preventívna údržba zaistí spoľahlivejšiu a bezpečnejšiu prevádzku. Prvá kontrola čerpadla by sa mala vykonať do 3 až 4 mesiacov po inštalácii. Následné kontroly/údržba sa doporučuje robiť každých 6 mesiacov.
- Pred kontrolou čerpadla vždy odpojte od prívodu elektrického prúdu. Uistite sa, že sa čerpadlo nemôže prevrátiť alebo prevrhnúť a spôsobiť tak poranenie osôb a škodu na majetku.
- Pred akoukoľvek údržbou čerpadlo najskôr dôkladne prepláchnite čistou vodou.
- Čerpadlo by sa nemalo zapínať, ak je čiastočne rozmontované.
- Opatrované obežné kolesá majú často veľmi ostré hrany. Pri ich výmene buďte veľmi opatrní!

### EU smernice a predpisy

Tento produkt spĺňa nasledujúce smernice EU:



2006/42/EC Machinery Directive.

2014/35/EU Low Voltage Directive.

2014/30/EU Electromagnetic Compatibility Directive.



## Ochrana životného prostredia

Likvidujte v súlade s predpismi pre jednotlivé druhy odpadov. Tento výrobok bol vyrobený z vysokokvalitných materiálov a súčastí, ktoré je možné znovu použiť a recyklovať. V prípade, že výrobok alebo jeho časti boli prijaté autorizovanou recyklačnou spoločnosťou, riadte sa miestnymi zákonmi a predpismi o recyklácii. Pomôžte chrániť životné prostredie recykláciou opotrebovaných výrobkov.

## Odstraňovanie problémov

Stav	Príčiny	Odstránenie chyby
Čerpadlo sa nerozbehne.	Do zariadenie nejde prúd (výpadok prúdu).	Obráťte sa na elektrotechnika, alebo servis elektrických zariadení.
	Prerušený, alebo nesprávne zapojený napájací kábel.	Skontrolujte neporušenosť kábla a jeho zapojenie.
	Je upchané obežné koleso.	Skontrolujte čerpadlo a odstráňte nečistoty.
Čerpadlo sa rozbehne, ale následne sa ihneď vypne v dôsledku zopnutia ochrany motora.	Je upchané obežné koleso.	Skontrolujte čerpadlo a odstráňte nečistoty.
	Pokles napätia	Zaistite správne menovité napätie, alebo použite predživiaci kábel vyhovujúci norme.
	50Hz model je pripojený na 60Hz.	Skontrolujte výrobný štítok a nechajte vymeniť čerpadlo, alebo obežné koleso.
	Je zanesené sitko a čerpadlo bolo v prevádzke veľa hodín na sucho.	Odstráňte nečistoty.
	Chyba motora	Repair the motor or replace with a new motor.
	Nechajte opraviť motor, alebo ho vymeňte za nový.	Place the pump on a concrete surface to prevent the pump from picking up sediment.
Výtlak čerpadla a čerpaný objem sú nižšie.	Čerpadlo nasáva príliš veľa usadenín.	Pod čerpadlo umiestnite betónový panel, aby ste predišli nasávaniu usadenín.
	Je opotrebované obežné koleso.	Nechajte ho vymeniť.
	Môže byť zanesená hadica.	Uložte hadicu tak, aby bolo na nej čo najmenej ostrých zahnutí. (V prostredí s veľkým množstvom pevných nečistôt použite na satie čerpadla kôš so sitom.)
	Sito je zanesené, alebo ponorené do usadenín.	Uložte hadicu tak, aby bolo na nej čo najmenej ostrých zahnutí. (V prostredí s veľkým množstvom pevných nečistôt použite na satie čerpadla kôš so sitom.)
	Motor sa točí opačným smerom.	Prehodte zapojenie fáz na svorkovnici privodu napájania.
Čerpadlo je hlučné, alebo vibruje.	Môže byť poškodené ložisko motora.	Vymeňte ložisko. Obráťte sa na dodávateľa, u ktorého ste zariadenie kúpili.

**Spoštovani uporabnik/spoštovana uporabnica!**

**Hvala, da ste izbrali potopno črpalko PRORIL. V tem priročniku najdete navodila za namestitvev, delovanje in vzdrževanje črpalke. Pred prvo uporabo natančno preberite ta priročnik za uporabo potopne črpalke. Shranite ta priročnik, da ga boste lahko kasneje znova prebrali. Nepravilna uporaba izdelka lahko povzroči telesne poškodbe in materialno škodo, zaradi česar garancija ni veljavna. Po prejemu črpalke je treba pregledati ali je morda kje poškodovana in ali ji manjkajo sestavni deli. Obiščite naše spletno mesto [www.prorilpumpseurope.com](http://www.prorilpumpseurope.com) za nadaljnje tehnične informacije. Hvala!**

**Varnostne informacije**

**Pred prvo uporabo natančno preberite ta priročnik za uporabo potopne črpalke. Shranite ta priročnik, da ga boste lahko kasneje znova prebrali. Neupoštevanje tega opozorila lahko povzroči telesne poškodbe.**

**! OPOZORILO**

- ⚠ Izdelka ne uporabljajte v bližini potencialno eksplozivnega okolja.
- ⚠ Izdelka ne uporabljajte v prisotnosti vnetljivih tekočin ali plinov.
- ⚠ Prepričajte se, da je izdelek pravilno ozemljen in opremljen z varnostnim odklopnikom, ki prepreči hude poškodbe uporabnikov zaradi električnega udara.
- ⚠ Vedno izključite napajanje, preden izvajate pregled, vzdrževanje in prilagoditve črpalke.
- ⚠ Nikoli ne poskušajte spremeniti nastavitvev zaščitnih naprav brez predhodnega posvetovanja s predstavnikom družbe PRORIL.
- ⚠ Črpalka se uporablja za črpanje odpadne, neobdelane ali čiste vode. Za vašo varnost ne rokujte za:
  - 1) lahko vnetljivimi, strupenimi, abrazivnimi tekočinami in tekočinami, ki kristalizirajo in polimerizirajo;
  - 2) tekočimi kemikalijami in hrano, alkalnimi in korozivnimi tekočinami;
  - 3) tekočinami z visoko temperaturo, visoko viskoznostjo in visoka vsebnostjo trdnih delcev.
- ⚠ Vselej zaščitite električni vtič na koncu napajalnega kabla pred prekomerno vlago.
- ⚠ Nikoli se ne dotikajte cevi in električnih povezav, medtem ko črpalka deluje.
- ⚠ Med delovanjem črpalke se nikoli ne dotikajte vode!
- ⚠ Nikoli ne vključite črpalke, če je bila delno razstavljena.
- ⚠ Nikoli ne zaženite črpalke brez vode, naj črpalka ne deluje, če ni vode ali je vode premalo.
- ⚠ Ne uporabljajte črpalke, če je (so) napajalni kabel(-i) poškodovan(-i).

Če imate kakršno koli vprašanje, se obrnite na našega predstavnika ali podjetje.

**Ta črpalka NI namenjena za uporabo, kjer so v vodi prisotni ljudje.**

**Uporaba**

Črpalka se uporablja za črpanje odpadne, neobdelane ali čiste vode. Upoštevajte, da izdelek ni namenjen črpanju morske vode in vnetljivih, korozivnih, eksplozivnih in nevarnih tekočin.

**Garancija izdelka**

Edina obveznost družbe PRORIL, ki izhaja iz te garancije, je omejena na popravilo ali zamenjavo vseh delov, za katere prodajalec po lastni presoji določi, da so okvarjeni. Garancija ne velja, če so škodo povzročili naslednji dejavniki:

- nepravilna namestitvev,
- pomanjkljivo vzdrževanje,
- poškodbe zaradi nepravilne uporabe ali zlorabe,
- spremembe in prilagoditve črpalke s strani tretje osebe,
- normalna obraba
- črpalka se uporablja za druge namene kot tiste, za katere je namenjena.

Družba PRORIL ne prevzema nobene odgovornosti za:

- telesne poškodbe,
- materialno škodo,
- gospodarske izgube.

Družba PRORIL si pridržuje pravico do sprememb zasnove in specifikacij brez predhodnega obvestila.

## Transport in skladiščenje

- Črpalka naj bo vselej nameščena na stabilno površino, tako da se ne more prevrniti.
- Za premikanje črpalke uporabite ročaj. Nikoli je ne dvigujte za kabel ali cev.
- Po uporabi naj črpalka deluje v čisti vodi – tako podaljšate njeno življenjsko dobo.
- Izberite čist in suh prostor, če črpalko shranite za dlje časa.
- V hladnem podnebnju pazite, da voda v črpalci ne zamrzne.
- Po daljšem obdobju shranjevanja je treba črpalko pred uporabo pregledati:
- **Pozor! Pred pregledom črpalke odklopite napajalni kabel!**
- **Pred uporabo črpalke z roko obrnite pogonsko kolo.**
- **Preverite tesnila in priključek kabla.**

## Pred namestitvijo

- Preverite ploščico z oznako, na kateri je podatek o izhodni napetosti, ki je potrebna za črpalko.
- **Pomembno je, da preverite, ali se črpalka uporablja pri napetosti 50 Hz ali 60 Hz.**
- **Če se črpalka uporablja ob nepravilni napetosti, lahko pride do resnih poškodb.**
- Preverite, ali je napetost napajanja enaka tisti, ki je navedena na ploščici z oznako (nalepki) črpalke.
- Črpalke ne priključujte na napetost in drugo fazo, kot tisto, ki je navedena na ploščici z oznako.
- Če ste v dvomih, se obrnite na dobavitelja.

## Ploščica z oznako tipa črpalke

Na ploščici z oznako tipa črpalke so navedene pomembne informacije. Pri uporabi izdelka pazite, da ne presežete navedenih vrednosti.

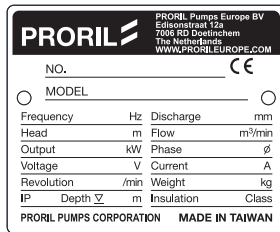

Ime	Opis
Št.	Serijska številka
Model	Model črpalke
Frekvenca	Moč frekvence (Hz)
Višina	Višina, ker črpalka doseže najvišji tlak (m)
Izhodna moč	Izhodna moč črpalke (kW)
Napetost	Delovna napetost (V)
Vrtenje	Hlitoost vrtenja
Praznjenje	Velikost izpustne odprtine (mm)
Pretek	Največja zmogljivost
Faza	Število faze (∅)
Tok	Električni tok (A)
Teža	Teža črpalke (kg)
Razred IP	Razred zaščite
Izolacija	Razred izolacije
Globina	Največja potopna globina (m)

## Električne povezave

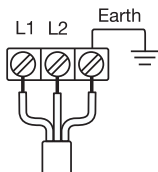

Single Phase

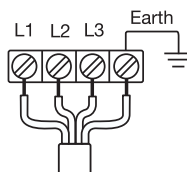

Three Phase

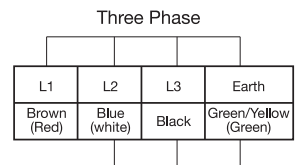

Single Phase

- Vse napeljave, električne povezave in ozemljitve sistema morajo biti v skladu z vsemi državnimi in lokalnimi predpisi in pravili. Električne napeljave naj priključi usposobljen električar.
- Pred začetnim zagonom se prepričajte, da sta črpalka in nadzorna plošča izdelka izolirana in zaščitena pred električnim tokom in da ne more biti pod napetostjo.
- Pomembno je, da je izdelek pravilno ozemljen in ustrezno opremljen z varnostnim odklopnikom, ki prepreči hude poškodbe uporabnikov zaradi električnega udara.

- Preverite, ali je napetost napajanja enaka tisti, ki je navedena na ploščici z oznako (nalepk) črpalke. Črpalke ne priključujte na napetost in drugo fazo, kot tisto, ki je navedena na ploščici z oznako.
- Vdor vode v električne dele črpalke lahko povzroči poškodbe opreme ali varovalke. Konec napajalnega kabla imejte vselej nad nivojem tekočine.
- Poškodovane kable je treba vedno zamenjati. Črpalke ne uporabljajte, če so kabli poškodovani!
- Pri trifaznem motorju bodite pozorni na smer vrtenja rotorja. Če je priključen napajalni vir povezan z reverzno fazo, se bo motor vrtel v napačni smeri. Če je smer vrtenja napačna, zamenjajte obe žici (posvetujte z usposobljenim električarjem).
- Za zaščito črpalke namestite varnostno napravo (prekinjevalnik ali varovalko) za primer izlitja in zaščitno napravo za primer preobremenitve.
- Če so kabli zelo dolgi, je treba upoštevati padec napetosti.

### Namestitev črpalke

- Pred namestitvijo preverite vaše lokalne električne in vodovodne predpise. Ti predpisi so pomembni za vašo varnost.
- Da zagotovite pravilno namestitev črpalke, uporabite dimenzijsko skico črpalke.
- Preverite, da kabli niso prepognjeni ali preščipnjeni.
- Zagotovite, da cevi, kanali in ventili ustrezajo tlaku črpalke. Postavite črpalco na ravno podlago in zagotovite, da se ne more prevrniti ali potoniti.
- Poskrbite, da se črpalca ob zagonu in med delovanjem ne more zavrteti.
- Prepričajte se, da se rotor vrti v pravo smer.
- Če bi med namestitvijo prišlo do težav, se obrnite na predstavnika družbe PRORIL.
- Črpalke pred/med namestitvijo **NE** razstavljajte, brez da bi to odobrila ali odredila družba PRORIL.

### Upravljanje

- Črpalca naj bo vselej nameščena na stabilno površino, tako da se ne more prevrniti.
- Preverite smer vrtenja.
  - Pravilna smer vrtenja črpalke je v nasprotni smeri urnega kazalca (vidno od zgoraj).
  - Če je smer vrtenja nepravilna, je treba vključiti dve fazi (posvetujte se z usposobljenim inštalaterjem).

**⚠ NIKOLI** ne držite ročice, ko preverjate smer vrtenja. Zagonski sunek je lahko zelo nevaren.

**⚠ OPOZORILO!** Spreminjanje smeri vrtenja na priključku črpalke lahko izvede le usposobljen inštalater.

**⚠ POZOR!** Če je aktivirana varnostna funkcija vdelanega motorja, se bo črpalca zaustavila in znova zagnala kakor hitro se motor ohladi.

**⚠ OPOZORILO:** Če boste črpalco vzdrževali ali popravljali, pazite, da je odklopljena od napajanja in ni pod napetostjo.

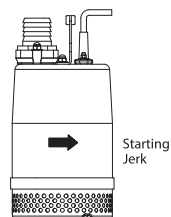

### Vzdrževanje in nadzor

- Z rednimi pregledi in preventivnimi vzdrževalnimi posegi boste zagotovili zanesljivejše in varnejše delovanje črpalke. 3 do 4 mesece po namestitvi se priporoča začetni pregled črpalke. Naslednji pregledi/vzdrževanja se lahko izvajajo vsakih 6 mesecev.
- Pred pregledom črpalke jo vedno izključite iz električnega omrežja. Prepričajte se, da se črpalca ne more zvaliti ali prevrniti, saj lahko s tem povzročite telesne poškodbe ali materialno škodo.
- Pred izvedbo del na črpalci, jo temeljito sperite s čisto vodo;
- Črpalke ne zaganjajte, če je delno razstavljena.
- Obrabljena pogonska kolesa imajo pogosto zelo ostre robove. Previdno ravnajte z njimi!

### Obvestilo o predpisih EU

Izdelek je v skladu z naslednjimi direktivami EU:



2006/42/EC Machinery Directive.

2014/35/EU Low Voltage Directive.

2014/30/EU Electromagnetic Compatibility Directive.

## Varovanje okolja

Vse odpadke ustrezno odložite. Ta izdelek je bil narejen iz visokokakovostnih materialov in delov, ki jih je mogoče ponovno uporabiti in reciklirati. Upoštevajte lokalne zakone in predpise v zvezi z recikliranjem, če enoto ali njene dele sprejme pooblaščenno podjetje za recikliranje. Pomagajte varovati okolje z recikliranjem izrabljenih izdelkov.

## Odpravljanje težav

Okoliščine	Možni vzroki	Rešitve
Črpalka se ne zažene	Ni električnega napajanja (električni izpad)	Obrnite se na elektro-operaterja ali na serviserja
	Prekinjen električni krog ali slaba električna povezava z napajalnim kablom v gumijastem ovoju	Preverite, če je električni krog prekinjen na kablu ali napeljavi
	Pogonsko kolo je ovirano	Preglejte črpalko in odstranite oviro.
Črpalka se zažene in se nato nemudoma ustavi, kar aktivira zaščito motorja	Pogonsko kolo je ovirano	Preglejte črpalko in odstranite oviro
	Padec napetosti	Nastavite napetost glede na omrežno napetost ali uporabite podaljšek, ki ustreza standardom.
	Model s 50 Hz poganja 60 Hz	Preglejte oznako z imenom in zamenjajte pogonsko kolo črpalke
	Sito je zamašeno in črpalka je več ur delovala na suho	Odmašite
	Nenormalno delovanje motorja	Popravite motor ali ga zamenjajte z novim
Višina črpalke in volumen sta manjša	Črpalka črpa preveč usedlin	Pod črpalko namestite betonski blok, ki preprečuje, da bi črpalka črpa preveč usedlin
	Pogonsko kolo je dotrajano	Zamenjajte ga
	Cev je lahko zamašena	Znižajte število zavojev cevi (v okoljih z veliko količino nečistoč uporabite črpalko v mrežasti košari).
	Sito je zamašeno ali zakopano	Znižajte število zavojev cevi (v okoljih z veliko količino nečistoč uporabite črpalko v mrežasti košari).
Črpalka je glasna ali vibrira	Motor se vrti nazaj	Zamenjajte priključka na napajalnem terminalu
	Ležaj motorja je morda poškodovan	Za zamenjavo ležaja se obrnite na prodajalca, pri katerem ste opremo kupili

**Değerli Müşterimiz**

PRORIL derin kuyu pompasını seçtiğiniz için teşekkür ederiz. Bu kılavuzda, pompanın montajı, çalıştırılması ve bakımı hakkında bilgi verilmektedir. Derin kuyu pompasını ilk kez kullanmadan önce lütfen bu kılavuzu dikkatli bir şekilde okuyun. Bu kılavuzu gelecekte başvuru amacıyla erişilebilir bir yerde muhafaza edin. Ürünün hatalı kullanımını kişisel yaralanma veya mal hasarına neden olabilir ve garantiyi geçersiz kılabılır. Pompa teslim alındıktan sonra, hasara veya eksik parçaya karşı kontrol edilmelidir. Daha fazla teknik referans için lütfen [www.prorilpumpseurope.com](http://www.prorilpumpseurope.com) adresindeki web sitemizi ziyaret edin. Teşekkür ederiz!

**Güvenlik Bilgisi**

Derin kuyu pompasını ilk kez kullanmadan önce lütfen bu kılavuzu dikkatli bir şekilde okuyun. Bu kılavuzu gelecekte başvuru amacıyla erişilebilir bir yerde muhafaza edin. Bu uyarının göz ardı edilmesi kişisel yaralanmaya yol açabilir.

**UYARI**

- ⚠ Ürünü patlama olasılığı olan ortamların yakınında çalıştırmayın.
- ⚠ Ürünü yanıcı sıvı ve gazların bulunduğu ortamlarda kullanmayın.
- ⚠ Kullanıcıların elektrik çarpması sonucu ciddi biçimde yaralanmasını önlemek için ürünün doğru şekilde topraklanmış olduğundan ve bir kaçak akım şalteri bulunduğundan emin olun.
- ⚠ Kontrol, bakım ve ayar işlemleri öncesinde daima gücü kapatın.
- ⚠ Asla bir PRORIL temsilcisine danışmadan herhangi bir koruyucu aygıtın ayarlarını değiştirmeyin.
- ⚠ Bu ürün atık su, ham ve temiz su taşımak üzere tasarlanmıştır. Güvenliğiniz açısından aşağıdaki maddeleri taşımak için kullanmayın:
  - 1) Yanıcı, toksik, aşındırıcı, kristalize olan ve polimerleşen sıvılar.
  - 2) Sıvı kimyasal ve gıda maddeleri, alkalın ve aşındırıcı sıvılar.
  - 3) Yüksek sıcaklık, yüksek viskoziteli ve yüksek katı madde içerikli sıvılar.
- ⚠ Her zaman güç kablosunun ucundaki elektrik fişini neme karşı koruyun.
- ⚠ Pompa çalışırken asla borulara veya elektrik bağlantılarına dokunmayın.
- ⚠ Pompa çalışır durumdayken asla suya dokunmayın!
- ⚠ Pompayı asla kısmen demonte edilmiş durumunda çalıştırmayın.
- ⚠ Pompayı asla susuz çalıştırmayın, pompayı suyun dışında veya yetersiz miktarda suyla çalıştırmayın.
- ⚠ Güç kablosu/kabloları hasarlı ise pompayı kullanmayın.

Herhangi bir sorunuz varsa, lütfen temsilcimizle veya firmamızla irtibata geçin.

**Bu pompa, insanların suyun içinde bulunduğu yerlerde kullanıma uygun değildir.**

**Uygulama**

Bu ürün atık su, ham ve temiz su taşımak üzere tasarlanmıştır. Bu ürün deniz suyu ve yanıcı, aşındırıcı, patlayıcı veya tehlikeli sıvıları taşımaya uygun değildir.

**Ürün Garantisi**

PRORIL firmasının bu garanti altındaki tek yükümlülüğü, Satıcı tarafından kendi yetkisi dahilinde arızalı olduğu belirlenen parçaların onarımı veya değiştirilmesi ile sınırlıdır. Aşağıdaki nedenlerle oluşan hasarlar için garanti geçersizdir:

- Hatalı montaj
- Yetersiz bakım
- Hatalı kullanım veya uygunsuz kullanım sonucu oluşan hasarlar.
- Üçüncü şahısların müdahaleleri veya pompa üzerinde yapılan değişiklikler.
- Normal aşınma ve yıpranma
- Pompanın kullanım amacı dışında kullanılması.

PRORIL aşağıdaki durumlarda sorumluluk kabul etmez:

- Bedensel yaralanma
- Malzeme hasarları
- Ekonomik kayıplar

PRORIL önceden haber vermeden tasarım ve teknik özelliklerde değişiklik yapma hakkını saklı tutar.

## Nakliye ve Depolama

- Pompa her zaman devrilmeyecek şekilde sağlam bir yüzey üzerine yerleştirilmelidir.
- Pompayı hareket ettirmek için daima tutma sapını kullanın. Motoru asla kablosunu veya hortumu kullanarak kaldırmayın.
- Pompanın kullanım ömrünü artırmak için, kullandıktan sonra pompayı temiz su içerisinde çalıştırın.
- Pompanın uzun süre muhafaza edilmesi durumunda temiz ve kuru bir yer seçin.
- Soğuk iklimlerde, pompa içerisindeki suyun donmasına izin vermeyin.
- Uzun süreli depolama sonrasında kullanmadan önce pompa incelenmelidir
- **Dikkat! Pompayı incelemeden önce güç kablosu bağlantısını kesin!**
- **Pompayı kullanmadan önce pervaneyi elle çevirin.**
- **Contaları ve kablo girişini kontrol edin.**

## Montajdan Önce

- Pompa için gereken çıkış ve voltaj değerleri için ürün etiketini kontrol edin.
- **Pompanın 50Hz ya da 60Hz ile çalıştırılacağını kontrol etmeniz önemlidir.**
- **Yanlış gerilime bağlanması durumunda ciddi hasar meydana gelebilir.**
- Güç beslemesi voltajı ile pompanın ürün etiketi üzerinde belirtilen değerler aynı olduğundan emin olun.
- Ürün etiketinde belirtilenin dışında bir voltaj ve faza bağlamayın.
- Herhangi bir şüphe durumunda lütfen tedarikçinizle irtibata geçin.

## Ürün Etiketi

Ürün etiketi önemli bilgiler sağlar. Ürünü kullanırken verilen özelliklerin dışına çıkmamaya dikkat edin.

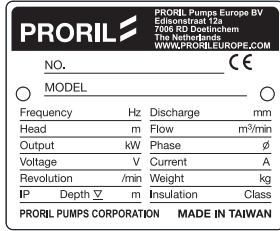

Adı	Açıklama
No.	Seri Numarası
Model	Pompa Modeli
Frequency	Güç Frekansı (Hz)
Head	Maksimum Basma Yüksekliği (m)
Output	Pompa Çıkış Gücü (kW)
Voltage	Çalışma Voltajı (V)
Revolution	Dönüş Hızı
Discharge	Çıkış Boyutu (mm)
Flow	Maksimum Kapasite
Phase	Faz Sayısı (∅)
Current	Elektrik Akımı (A)
Weight	Pompa Ağırlığı(kg)
IP	Koruma Sınıfı
Insulation	Yalıtım Sınıfı
Depth	Maksimum Daldırma Derinliği (m)

## Elektrik Bağlantıları

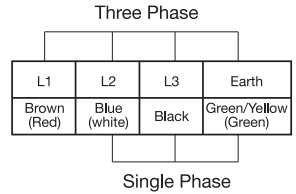
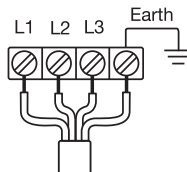
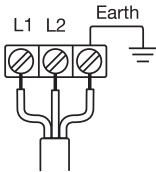

- Tüm kablo bağlantıları, elektrik bağlantıları ve sistem topraklaması ulusal ve yerel kanun ve düzenlemelere uygun olmalıdır. Tüm elektrik işleri uzman bir elektrikli tarafından gerçekleştirilmelidir.
- Ürün üzerinde herhangi bir çalışma gerçekleştirmeden önce, ürün ve kontrol paneli güç beslemesinden yalıtılmış olduğundan ve çalıştırılmayacağından emin olun.
- Kullanıcıların elektrik çarpması sonucu ciddi biçimde yaralanmasını önlemek için ürünün doğru şekilde topraklanmış olduğundan ve bir kaçak akım şalteri bulunduğundan emin olun.

- Güç beslemesi voltajı ile pompanın ürün etiketi üzerinde belirtilen değerini aynı olduğundan emin olun. Ürün etiketinde belirtilen dışında bir voltaj ve faza bağlamayın.
- Elektrikli parçalarının içine su sızması ekipman hasarına veya sigortanın atmasına neden olabilir. Güç kablosunun ucunu sıvı seviyesinin üzerinde tutun.
- Hasarlı kablolar her zaman değiştirilmelidir. Kablolar hasar görmüşse pompayı kullanmayın!
- Üç fazlı motor için, dönüş yönüne dikkat edin. Güç kaynağının ters fazda bağlanması motorun yanlış yönde dönmeye yol açar. Dönüş yönü yanlışsa, kabloların ikisi yer değiştirilmelidir (uzman elektrikçiye danışın).
- Pompayı korumak için lütfen aşırı akım koruma aygıtı (devre kesici veya sigorta) ve aşırı yük koruma aygıtı monte edin.
- Uzun kablolardaki voltaj düşüşü dikkate alınmalıdır.

### Pompanın Montajı

- Montaj öncesinde, yerel elektrik ve tesisat düzenlemelerinizi kontrol edin. Bu düzenlemeler sizin güvenliğiniz içindir.
- Montajın doğru yapılmasını sağlamak için pompanın boyutsal çizimini kullanın.
- Kabloların bükülmemiş veya kesilmemiş olduğundan emin olun.
- Hortum, boru ve vanaların pompa basıncına uygun olduğundan emin olun. Pompayı düz bir yüzey üzerine yerleştirin ve düşmeyeceğinden veya batmayacağından emin olun.
- Pompanın başlatılırken veya çalışma sırasında dönebileceğinden emin olun.
- Pervanenin dönüş yönünün doğru olduğundan emin olun.
- Montaj sırasında herhangi bir sorun oluşursa, lütfen PRORIL temsilcisiyle irtibata geçin.
- Montaj öncesinde/sırasında PRORIL firmasının onaylı talimatları olmadan ürünü demonte **ETMEYİN**.

### Çalıştırma

- Pompa her zaman devrilmeyecek şekilde sağlam bir yüzey üzerine yerleştirilmelidir.
- Dönüş yönünü kontrol edin.
  - Pompanın doğru dönüş yönü saat dönüş yönüdür (yukarıdan bakıldığında).
  - Dönüş yönü yanlış ise iki fazın yeri değiştirilmelidir (uzman bir elektrikçiye danışın).

**⚠ ASLA** dönüş yönünü kontrol ederken saptan tutmayın. Pompalamanın başlaması şiddetli olabilir.

**⚠ UYARI!** Faz değiştirici olmadan fiş bağlantısı üzerinde dönüş yönünü değiştirme işlemi sadece uzman bir elektrikçi tarafından gerçekleştirilmelidir.

**⚠ DİKKAT!** Dahili motor emniyet sistemi devreye girerse, pompa kapanır ve motor soğuduktan hemen sonra otomatik olarak yeniden başlatılır.

**⚠ UYARI:** Ürün üzerinde çalışma gerçekleştirmeniz gerekiyorsa, güç beslemesinden yalıtılmış olduğundan ve çalıştırılmayacağından emin olun.

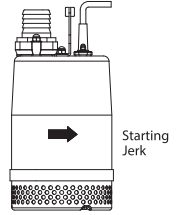

### Bakım ve Kontrol

- Düzenli kontrol ve önleyici bakım ile daha güvenli bir çalışma elde edilebilir. Montajın ardından 3 ila 4 ay içerisinde pompanın kontrol edilmesi önerilir. Bunun ardından 6 ayda bir kontrol/bakım işlemi yürütülebilir.
- Pompayı incelemeyen önce daima güç kablosu bağlantısını kesin. Pompanın yuvarlanarak veya düşerek kişisel yaralanma veya mal hasarına yol açmayacağından emin olun.
- Pompa üzerinde çalışma yürütmeden önce, pompayı temiz su ile iyice yıkayın.
- Pompa demonte edilirse çalıştırılmamalıdır.
- Aşınmış pervane kanatları çok keskin kenarlara sahiptir. Değiştirirken çok dikkatli olun!

### AB Düzenleme Uyarısı

Ürün aşağıdaki AB direktifleri ile uyumludur:



2006/42/EC Machinery Directive.

2014/35/EU Low Voltage Directive.

2014/30/EU Electromagnetic Compatibility Directive.



**Çevre Güvenliği**

Tüm atıklar uygun biçimde bertaraf edilmelidir. Bu ürün yeniden kullanılabilir ve geri dönüştürülebilir olan yüksek kaliteli malzemelerden imal edilmiştir. Ürün veya parçaları yetkili bir geri dönüşüm firması tarafından kabul ediliyorsa, yerel geri dönüşüm yasalarına ve düzenlemelerine uyun. Kullanılmış ürünlerin geri dönüşümünü sağlayarak çevreyi korumaya yardım edin.

**Sorun Giderme**

Koşullar	Nedenler	Karşı önlem
Pompa çalışmıyor	Güç beslemesi yok (güç kesintisi)	Elektrik dağıtım şirketi veya elektrik tamir atölyesi ile irtibata geçin
	Çok damarlı kabloda açık devre veya kötü bağlantı	Çok damarlı kabloda veya kablo bağlantısında açık devre olup olmadığını kontrol edin
	Pervane bloke olmuş	Pompayı inceleyin ve sıkışıklığı giderin
Pompa çalışıyor ancak anında durarak motor korumasının devreye girmesine neden oluyor	Pervane bloke olmuş	Pompayı inceleyin ve sıkışıklığı giderin
	Gerilim düşümü	Gerilimi nominal gerilim seviyesine düzeltin veya standartlara uygun bir uzatma kablosu kullanın
	50Hz modeli 60Hz'te çalıştırılıyor	Ürün etiketini kontrol edin ve pompayı veya pervaneyi değiştirin.
	Filtre tıkalı ve pompa uzun süre kuru çalıştırıldı	Tıkanıklığı giderin
	Motorunda anormallik	Motoru onanın veya yenisiyle değiştirin
Pompanın basma yüksekliği ve pompalanan hacim düşük	Pompa çok fazla tortu topluyor	Pompanın tortu toplamasını önlemek için altına beton bir blok yerleştirin
	Pervane aşınmış	Değiştirin
	Hortum tıkanmış olabilir	Hortumdaki kıvrılma sayısını en aza indirin (çok miktarda pislik içeren alanlarda pompayı örgülü bir sepet içinde kullanın).
	Filtre tıkalı veya örtülü	Hortumdaki kıvrılma sayısını en aza indirin (çok miktarda pislik içeren alanlarda pompayı örgülü bir sepet içinde kullanın).
Pompa ses veya titreşim üretiyor	Motor ters yönde dönüyor	Güç beslemesi terminal bağlantısını yer değiştirin
	Motor rulmanı hasar görmüş olabilir	Rulmanı değiştirmek için Donanımı satın aldığınız bayi ile irtibata geçin

**Parts List - Center-Line Dewatering Pumps**

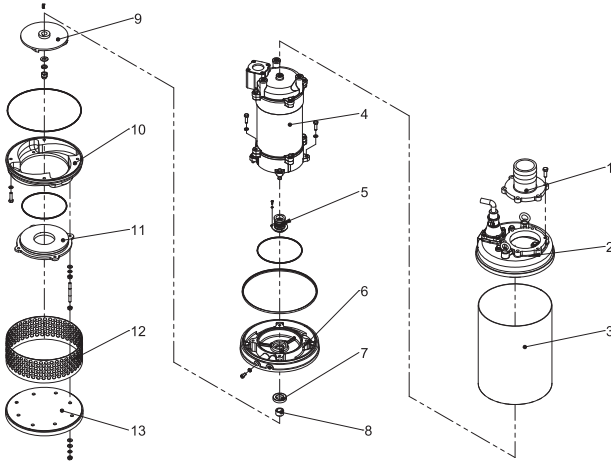

No.	Denomination	No.	Denomination
1	Discharge	8	Shaft sleeve
2	Upper cover	9	Impeller
3	Outer case	10	Pump casing
4	Motor	11	Inlet plate
5	Mech.seal	12	Strainer
6	Seal bracket	13	Base plate
7	Oil seal		

**Parts List - Slurry Pumps**

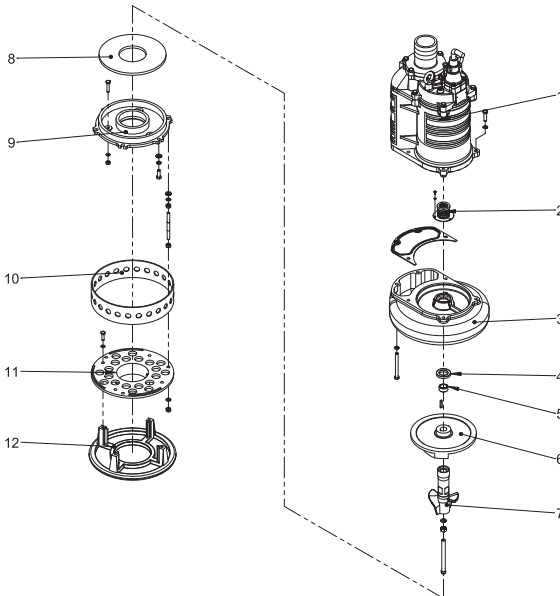

No.	Denomination	No.	Denomination
1	Motor	7	Agitator
2	Mech.seal	8	Wear plate
3	Pump casing	9	Inlet plate
4	Oil seal	10	Strainer
5	Shaft sleeve	11	Strainer Base
6	Impeller	12	Base plate

### Parts List - Sewage & Wastewater Pumps

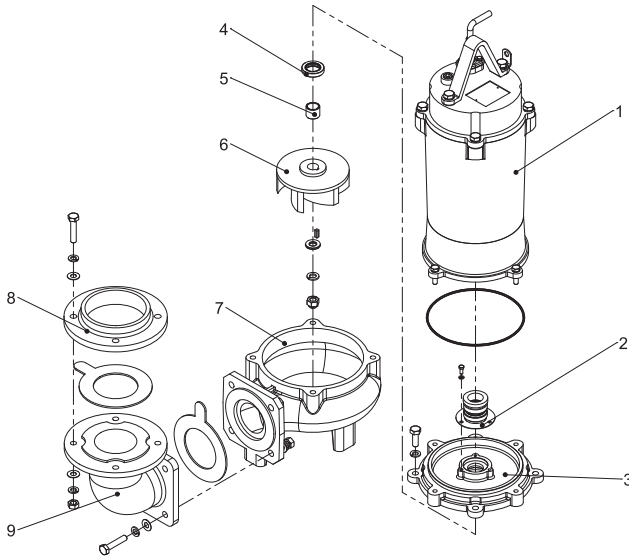

No.	Denomination	No.	Denomination
1	Motor	7	Pump casing
2	Mech.seal	8	Flange
3	Seal bracket	9	Discharge elbow
4	Oil seal		
5	Shaft sleeve		
6	Impeller		

### Parts List - Portable Dewatering Pumps

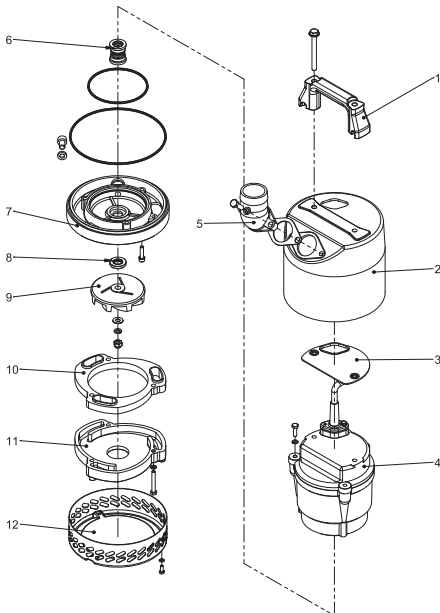

No.	Denomination	No.	Denomination
1	Handle	7	Seal bracket
2	Outer case	8	Oil seal
3	Gasket	9	Impeller
4	Motor	10	Gasket
5	Discharge	11	Inlet plate
6	Mech.seal	12	Strainer

**Parts List - Utility Pumps**

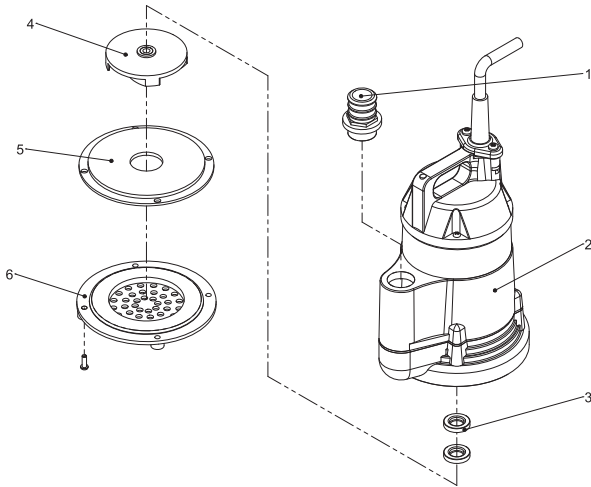

No.	Denomination	No.	Denomination
1	Discharge	4	Impeller
2	Motor	5	Inlet plate
3	Oil seal	6	Base plate







**Timbro rivenditore o centro di assistenza.**

Seal of the dealer or of the servicing center.

Timbre du revendeur ou du centre d'assistance.

Sello del revendedor o del centro de asistencia.

Stempel des Händlers oder Servicezentrums.

Carimbo do revendedor ou centro de assistência.

Σφραγίδα καταστήματος πώλησης ή Σέρβις.



Häny AG

Buechstrasse 20

CH-8645 Jona

Tel. +41 44 925 41 11

Fax +41 44 923 38 44

[www.haeny.com](http://www.haeny.com)

PM1-102321 00